

www.entes.com.tr

# Fiyat Listesi

Ocak 2013

**ENTES**  
Enerji kalitesi için doğru adres



Bağlantı Ürünleri



Koruma & Kontrol



Uzaktan İzleme



Kompanzasyon



Ölçme



Güç Kalitesi ve Enerji



### GEM-15 modemRTU

- Otomatik MODBUS-RTU sorgulama
- MODBUS Gateway (Geçit oluşturma) özelliği
- Gerçek zamanlı alarm kontrolü
- Akıllı Röle ile temel lojik işlemler
- Zaman etiketli kayıt
- Geniş I / O yapısı (4 adet 0-10 V/4-20 mA Analog giriş, 4 adet dijital giriş, 4 adet dijital çıkış)
- SMS gönderimi
- GSM şebekesi üzerinden GPRS haberleşmesi
- Ethernet üzerinden TCP/IP haberleşmesi
- Yedekli ağ haberleşmesi



### Statik Kontaktör SC-225 /250/325/250

- Hızlı değişen yüklerin olduğu sistemlerde etkin kompanzasyon
- 25/50 kVAr
- $\lambda/\Delta$  Bağlantı
- 20ms den kısa tepki süresi
- RS-485 tetikleme / haberleşme
- Termik koruma girişi
- Termal koruma
- Uyarı LED leri
- Uzun ömür
- Kolay montaj
- Sessiz çalışma
- DC tetikleme girişi



### PS-242 Güç Kaynağı

- Geniş giriş gerilimi aralığı  
85-264V AC (50-60 Hz) / 110-350V DC
- 24V DC 1A - 24 W çıkış
- Durum gösterge ledi (yeşil)
- Yüksek verimli çalışma
- Kısa devre, aşırı yük koruması
- Termal koruma
- Toprak bağlantısı gerektirmez (Sınıf 2)
- DIN3 kutu
- Alçak/yüksek giriş gerilim koruması



### Pabuç ve yüksük

Elektrik arızalarının yaklaşık %80'i bağlantı kaynaklıdır. Kablo seçiminde gösterilen hassasiyetin bağlantılarda gösterilmemesi sonucunda oluşan arklar, bağlantı kopuklukları ve aşırı ısınmalar yangın veya arızaları beraberinde getirerek can ve mal kaybına neden olur. Entes olarak bu ciddi tehlikenin farkındayız. Bu nedenle ürün yelpazemize 'Kablo Yüksükleri ve Pabuçları'nı da ekleyerek enerjinin etkin ve güvenli şekilde iletilmesi için çalışmalarımıza devam ediyoruz.

- DIN46237, DIN46228 standartlarına uygun
- Yüksek kalite bakır malzeme ve kalay kaplamalı
- Ürün çeşitliliği ile amaca uygun seçim kolaylığı
- Güvenli ve uzun ömürlü bağlantı
- 0,5mm<sup>2</sup> den 50mm<sup>2</sup> ye kadar kablo kesitlerine çözüm imkanı
- Renk seçenekleri ile uygulamalarda kolaylık

## Entbus Plus - Entbus Pro Enerji İzleme Yazılımları

ENTBUS, başta elektrik şebekesi olmak üzere gaz, su vb. dağıtım sistemlerinin, fabrika ve binaların enerji altyapılarının haberleşmeli ölçüm cihazları ve bağlantı noktaları vasıtasıyla, internet üzerinden izlenmesini hedefler. Böylece güç kalitesi denetimine, enerji tasarrufuna ve farklı lokasyonlara ait verilerin birlikte gözlenmesine hizmet eder.

### ENTBUS Temel İşlevler:

- Çevrimiçi izleme
- Sayaç okuma
- Gerçek zamanlı veri toplama
- Alarm yönetimi
- Ölçüm cihazlarını uzaktan yapılandırma
- Toplanan verinin raporlanması, grafik gösterimi ve ihracı
- İnternet/intranet üzerinden erişim
- Çoklu dil özelliği
- Modbus uyumlu farklı marka ve model cihaz ekleme
- Sanal cihaz ve sanal parametre tanımlama
- Raporlar için ayrıntılı filtreleme özellikleri
- Form tipi (Fatura) raporlar
- Alarmların e-mail ve SMS ile gönderimi
- Mimik diagram ile sahadaki cihazların anlık izleme
- Tam ekran trend grafik izleme

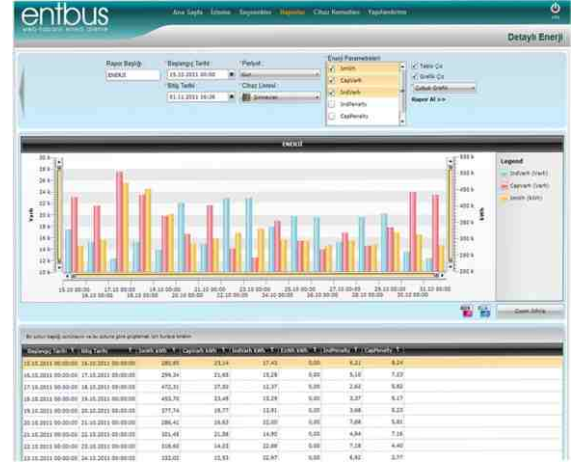

Entbus Pro

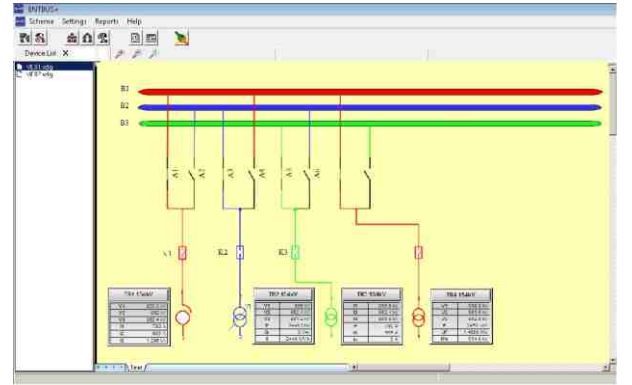

Entbus Plus

## YENİLİKLER 2013

### MPR-40 Şebeke Analizörü

MPR-40 elektrik şebekesindeki bilinen tüm parametreleri ölçmesinin yanında, 51. birleşene kadar harmonikler, ani gerilim yükselmesi / düşmesi, dengesizlik gibi enerji kalitesine yönelik parametreleri de ölçen gelişmiş enerji analizörüdür.

Modül olarak sunulan dijital giriş ve çıkışlar ile uzaktan izleme ve enerji otomasyonu uygulamalarında da rahatlıkla kullanılabilir. İnce yapısı sayesinde dar panolarda kullanım kolaylığı sağlar. Dahili web arayüzü ile cihaz ek bir programa gerek kalmadan uzaktan ayarlanabilir.

- Geniş ölçüm aralığı ( 5-690 VAC faz-faz arası)
- Modbus RS485 haberleşme protokolü
- Opsiyonel dahili ethernet girişi
- 51. harmoniğe kadar akım ve gerilim harmoniklerini ayrıntılı olarak ölçme
- Ani gerilim yükselmesi / düşmesi, dengesizlik ölçümü
- Modüler yapı ile geniş giriş / çıkış opsiyonları
- Dahili hafıza
- Web arayüzü



### MPR-30 Şebeke Analizörü

MPR-30 72x72 tasarımı ile alan darlığı çekilen yerlerde kompakt yapısı ile maksimum verim sağlar. Şebeke izlemede tüm ihtiyaçları karşılar. Dahili dijital giriş çıkışları ile de temel olarak kesici - şalter durumlarını gösterir.

- Temel elektriksel parametreler, güç, enerji ölçme-izleme
- 25. harmoniğe kadar akım ve gerilim harmoniklerini ayrıntılı olarak ölçme
- Dahili ikişer adet dijital giriş ve dijital çıkış





DTR-20M

DTR IR Prog

## DTR-20M / 20 Astronomik Zaman Saatleri

- Gün batımı, gün doğumu otomatik ayarlama özelliği
- Yaz saatine otomatik geçiş özelliği
- Şehir ismi veya coğrafi koordinata göre programlama
- 2 röle çıkışı (16A), 10 yıl pil ömrü, 230V çalışma gerilimi
- 32 program sayısı ve saniye hassasiyetinde, 7/24 röle programlaması
- Tatil modu, ekran aydınlatması, şifre koruması



Otomatik Yaz / Kış saat geçişi



32 Farklı Program



Coğrafi Konumlama



Gündoğumu/batımı



10 Yıl

Pil Ömrü



DTR Prog

DTR-20

- Bilgisayarınızda yaptığınız programları kızılotesi kumanda (DTR IR Prog) ile cihazlarınıza dokunmadan tek tuşla aktarma kolaylığı
- Bilgisayarınızdan aldığı bilgiler ile cihazlarınızın bilgisayarınız ile senkronize olmasını sağlar. (DTR-20M)

- Bir cihaz üzerinde yaptığınız programı hafıza modülü (DTR Prog) ile kolaylıkla diğer cihazlarınıza aktarma
- Program kopyalama özelliği ile tüm cihazların senkronize olmasını sağlar. (DTR-20)

## 11 Serisi DC Ampermetre / Voltmetre

- Ölçme sınıfı: %0.5 ±1 Dijit
- 10-56V DC besleme gerilimi
- 0-200V DC ölçüm aralığı (DCV serisi)
- 10kA'e kadar şönt üzerinden akım ölçümü (DCA serisi)
- 50-150 mV DC arasında ayarlanabilir şönt gerilimi (DCA serisi)
- Şifre koruma
- Backlight özelliği
- 48x96mm, panele montaj
- RS485 çıkışı ile MODBUS haberleşme (DCA-11S/CS ve DCV-11S/CS)
- 0/4-20mA veya 0/2-10V Analog çıkış (DCA-11A ve DCV-11A)
- 2 Kontak çıkışı (DCA-11C/CS ve DCV-11C/CS)
- Aşırı/düşük akım alarmı (DCA-11C ve DCA-11CS)
- Aşırı/düşük gerilim alarmı (DCV-11C ve DCV-11CS)



## GEM-10SH

Ethernet + GPRS bağlantısı sayesinde sahadaki elektrik sayaçlarınızın ile kesintisiz haberleşme GPRS ya da Ethernet üzerinden sayacınıza bağlanabildiğiniz gibi bu iki bağlantıyı birbirinin yerine yedek olarak kullanarak kesintisiz haberleşme sağlarsınız.

- Cihazdaki dahili WEB server ile izleme bilgisayarında farklı bir yazılıma ihtiyaç duymadan standart internet tarayıcınız ile izleme ve konfigürasyon işlemleri kolayca gerçekleşir.
- Uluslararası OBIS IEC 62056-61 standardı ile sayaç okuma
- Marka / model bağımsız sayaç uyumu
- ENTBUS enerji yazılımı üzerinden sayaç izleme, tariflendirme ve faturalandırma

## PS-722 Güç Kaynağı

'Endüstri ve Bina Otomasyonunda' güvenle kullanabileceğiniz 72W SMPS, yüksek verimli güç kaynağıdır.

- Geniş besleme gerilimi (85-264V AC/ 110-350V DC)
- Ayarlanabilir çıkış gerilimi (21,6-27,6V DC) ile istenilen voltaj aralığında çalışabilme esnekliği
- Oto-Reset özelliği ile oluşan arıza durumunda kendini korumaya alma, arıza durumunun ortadan kalkması ile tekrar kendini devreye alma
- 3 A anma çıkış akımı
- Led gösterge
- Toprak bağlantısı gerektirmez (Sınıf 2)
- DIN4 kutu
- IP20 koruma sınıfı
- CE, EN 60950, EN 61204 standardında



# İÇİNDEKİLER

REAKTİF GÜÇ KONTROL RÖLELERİ .....	6
ŞEBEKE ANALİZÖRLERİ .....	6
VERİ TOPLAYICILAR .....	7
GÜÇ VE ENERJİ ÖLÇERLER .....	7
BİLGİSAYARLA HABERLEŞME YAZILIMLARI .....	7
GÜÇ KAYNAKLARI .....	7
AĞ - HABERLEŞME DONANIMLARI .....	8
MULTİMETRELER .....	8
AMPERMETRELER .....	9
VOLTMETRELER .....	10
DC ÖLÇÜ ALETLERİ VE ŞÖNTLER .....	10
COS $\phi$ METRELER / FREKANSMETRELER .....	10
AKIM & GERİLİM TRANSDÜSERLERİ .....	11
MOTOR (FAZ) KORUMA RÖLELERİ .....	11
AKIM KORUMA RÖLELERİ .....	11
GERİLİM KORUMA RÖLELERİ .....	12
FREKANS RÖLELERİ .....	12
AŞIRI AKIM - SEKONDER KORUMA RÖLELERİ .....	12
SIVI SEVİYE KONTROL RÖLELERİ .....	12
ASTRONOMİK ZAMAN RÖLELERİ .....	13
ZAMAN RÖLELERİ .....	13
FOTOSEL RÖLELERİ .....	13
ALÇAK GERİLİM AKIM TRAFOLARI .....	14
ALÇAK GERİLİM AKIM TRAFOSU (CT UYUMLU ENTES CİHAZLARI İÇİN) .....	14
AYRILABİLİR AKIM TRAFOLARI .....	15
KOMPANZASYON KONTAKTÖRLERİ .....	15
STATİK KONTAKTÖRLER .....	15
ALÇAK GERİLİM GÜÇ KONDANSATÖRLERİ .....	16
DEŞARJ ÜNİTELERİ .....	17
ŞÖNT REAKTÖRLER (Endüktif Yük Reaktörü) .....	17
HARMONİK FİLTRELER .....	18
BAĞLANTI ÜRÜNLERİ (Klemensler, Kablo Bağları, Kablo Yüksük ve Pabuçları) .....	19-47

## REAKTİF GÜÇ KONTROL RÖLELERİ



Ürün Kodu	B. Fiyat / TL	Şönt Reaktör	1 faz 1 Akım	3 faz 3 Akım	Max. Kademe Sayısı	Monofaze Kondansatör	Trifaze Kondansatör	V (Gerilim)	I (Akım)	Coşφ	P.F.	W (Aktif Güç)	Var (Reaktif Güç)	VA (Görünür Güç)	Σ W	Σ VAR	Σ VA	kWh	kVarh	% THD I	% THD V	I 1-18 Harmonikler	V 1-18 Harmonikler	RS-485 Haberleşme	Isı Ölçümü / Fan Çıkışı	Jenarantör Çıkışına İzin Coşφ 2	Adet / Koli
RG3-12C	676,00			12																						4	
RG3-12CS	760,00			12																							4
RG3-15C	698,00			15																							4
RG3-15CS	783,00			15																							4
RG3-15CL	715,00			15																							4
RG3-15CLS	807,00			15																							4
RG-12T	535,00			12																							4
RG-8T	469,00			8																							4
RG-6T	414,00			6																							4
RG-5T	389,00			5																							4
RG-12B	594,00			12																							4
RG-12BS	660,00			12																							4
RG-8B-96	513,00			8																							8
RG-8BS-96	574,00			8																							8

○ Opsiyonel ● Standart



## ŞEBEKE ANALİZÖRLERİ

Ürün Kodu	B. Fiyat / TL	3xV, 3xI, Frekans, W, VAR, VA, ΣP, ΣQ, ΣS, kWh, kVarh, Demand, Max., Min. Coşφ, I nötr	% THD I	% THD V	2-31. Harmonikler	Kontak	Dijital Giriş	Dijital Çıkış	Eneji Pals Çıkış	Pals Sayacı	Demand Alarmı	16 Farklı Alarm	RS-485 Haberleşme	0(2)-10V	0(4)-20mA	Kalıcı Hafıza	LCD	İkinci Eneji Sayacı	Çıkış ve Toplam Çiğ Saati	CT-25	Adet / Koli	
EPM-07-96	316,00**																					12
EPM-07-DIN	404,00**																					12
EPM-07S-96	512,00**																					12
EPM-07S-DIN	625,00**																					12
MPR-53-96	358,00**																					12
MPR-53-DIN	467,00**																					12
MPR-53S-96	551,00**																					12
MPR-53S.T-96*	691,00**																					12
MPR-53S-DIN	687,00**																					12
MPR-53CS-96	691,00**																					12
MPR-53CS-DIN	792,00																					12
MPR-50	381,00																					8
MPR-52S-10	702,00																					8
MPR-60S	726,00																					8
MPR-60S-10	741,00																					8
MPR-60S-20	779,00																					8
MPR-60S-21	779,00																					8
MPR-60S-40	779,00																					8
MPR-60S-41	779,00																					8
MPR-63	894,00																					8
MPR-63-10	912,00																					8
MPR-63-20	947,00																					8
MPR-63-21	947,00																					8
MPR-63-40	947,00																					8
MPR-63-41	947,00																					8
MPR-63-42	955,00																					8

\* Toroidal akım trafosu teknik özellikleri siparişte bildirilecektir. \*\* CT-25 harici olarak satılır, fiyata dahil değildir. CT-25 fiyatı için bkz syf. 14 ○ Opsiyonel ● Standart

## VERİ TOPLAYICILAR



Ürün Kodu

B. Fiyat / TL

EPC-12

512,00

12 adet pals giriqli RS485 haberleşmeli veri toplayıcı, elektrik, su, doğalgaz vb. sayaçlardan gelen palsları sayıp datayı uzaktaki bilgisayarlara aktarmak için (24dijit LCD ekran, 2MB dahili bellek, gerçek zaman saati, 32 ayrı tarife)



## GÜÇ VE ENERJİ ÖLÇERLER

Ürün Kodu

B. Fiyat / TL

EPR-03-96

134,00

EPR-04-96

208,00

EPR-04-DIN

265,00

EPR-04S-96

327,00

EPR-04S-DIN

399,00

ES-32L

70,00

LCD Ekranlı Aktif Enerji Sayacı (32A)

ES-80L

89,00\*

LCD Ekranlı Aktif Enerji Sayacı (80A)

Ürün Kodu	B. Fiyat / TL	Cos $\phi$	W A. Güç	VAR R. Güç	VA G. Güç	$\Sigma$ W	$\Sigma$ VAR	$\Sigma$ V.A	KWh A. Enerji	KVarh R. Enerji	Demand	Dijital Giriş	Enerji Pals	RS-485 Haberleşme	İkinci Enerji Sayacı	CT-25	CT-80M	Adet / Koli
EPR-03-96	134,00																	12
EPR-04-96	208,00																	12
EPR-04-DIN	265,00																	12
EPR-04S-96	327,00																	12
EPR-04S-DIN	399,00																	12
ES-32L	70,00																	10
ES-80L	89,00*																	10

\* CT-80D akım trafosu fiyata dahildir.

○ Opsiyonel ● Standart

## BİLGİSAYARLA HABERLEŞME YAZILIMLARI



Ürün Kodu

B. Fiyat / TL

MPR-SW2.0-01

100,00

1 Cihaz için Haberleşme Yazılımı

MPR-SW2.0-05

650,00

5 Cihaz için Haberleşme Yazılımı

MPR-SW2.0-10

1250,00

10 Cihaz için Haberleşme Yazılımı

MPR-SW2.0-15

1860,00

15 Cihaz için Haberleşme Yazılımı

MPR-SW2.0-20

2460,00

20 Cihaz için Haberleşme Yazılımı

MPR-SW2.0-20+

\*

20 üstü Cihaz için Haberleşme Yazılımı

ENTBUS PLUS

**YENİ**

\*

Yeni Sürüm Enerji İzleme Yazılımı

ENTBUS PRO

\*

Web Tabanlı Enerji İzleme Yazılımı

\* Sistem ihtiyacına göre fiyat sorunuz.

◆ Bir sonraki fiyat listesinden çıkarılacaktır.



## GÜÇ KAYNAKLARI

Ürün Kodu

B. Fiyat / TL

PS-242

70,00

24W 24V , 1A

PS-362

90,00

36W 24V, 1,5A

Ürün Kodu	B. Fiyat / TL	24W 24V , 1A	36W 24V, 1,5A	Üniversal Giriş Gerilimi 85-265 VAC 110-350 VDC	1A Çıkış Akımı	1,5A Çıkış Akımı	Kontakt Çıkışı	Paralel/Seri Bağlantı	LED Gösterge	Ayarlanabilir Çıkış Gerilimi	Düşük/Yüksek Gerilim Besleme Koruması	Aşırı Yük Koruması	Termal Koruması	Çıkış Kısa Devre Koruması	DIN 3 Kutu	DIN 4 Kutu
PS-242	70,00															
PS-362	90,00															

## AĞ - HABERLEŞME DONANIMLARI



Ürün Kodu	B. Fiyat / TL	
RPT-1	449,00	Sinyal Kuvvetlendirici
RS-C1	257,00	RS-232 / RS-485 Çevirici
RS-USB2	275,00	USB / RS-485 Çevirici
EMG-02	365,00	Ethernet Modbus Gateway Modem Birde fazla noktadan haberleşme yapılabilir. (max. 2 cihaz)
EMG-12	726,00	Ethernet Modbus Gateway Modem Birde fazla noktadan haberleşme yapılabilir. (max. 31 cihaz)
GEM-10	519,00	GPRS Ethernet Modbus Gateway Modem
GEM-10SH	590,00	GPRS Ethernet Modbus Gateway Modem, sayaç haberleşmeli
GEM-15	1290,00	GPRS Ethernet Modbus modemRTU (uzaktan yönetilebilir I/O kontrolleri)
GEM-15 PS	1350,00	GPRS Ethernet Modbus modemRTU (uzaktan yönetilebilir I/O kontrolleri) (PS-242 dahildir)
GEM-15 PS A	1390,00	GPRS Ethernet Modbus modemRTU (uzaktan yönetilebilir I/O kontrolleri) (PS-242+ANT-01 dahildir)
ANT-01	51,00	GPRS yüksek kazançlı Anten 4 Band, mıknatıslı

## MULTİMETRELER

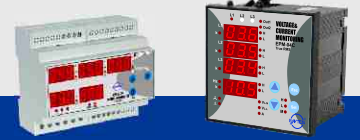

Ürün Kodu	B. Fiyat / TL		3 x V	3 x I	Cos φ	Hz	I nötr	Demand	Max. / Min.	V. Hz Aşırı/Düşük Koruma	I. V. Hz Aşırı/Düşük Koruma	Faz sırası koruma	Çalışma ve Toplam Çıkış Saati	Kontakt	RS-485 Haberleşme	.../5A	.../1A	CT-25	4 Dijit	5 Dijit	Pano Tipi	Ray Tipi	Adet / Koli
EPM-04-96	141,00	Multimetre	●	●	●	●	●	●	●	●	●	●	●	●	●	●	●	●	●	●	●	●	12
EPM-04-DIN	197,00	Multimetre	●	●	●	●	●	●	●	●	●	●	●	●	●	●	●	●	●	●	●	●	12
EPM-04h-96	165,00	Multimetre	●	●	●	●	●	●	●	●	●	●	●	●	●	●	●	●	●	●	●	●	12
EPM-04C-96	190,00	Multimetre - Kontaklı	●	●	●	●	●	●	●	●	●	●	●	●	●	●	●	●	●	●	●	●	12
EPM-04C-DIN	206,00	Multimetre - Kontaklı	●	●	●	●	●	●	●	●	●	●	●	●	●	●	●	●	●	●	●	●	12
EPM-04CS-96	198,00	Multimetre - Kontaklı	●	●	●	●	●	●	●	●	●	●	●	●	●	●	●	●	●	●	●	●	12
EPM-04CS-DIN	247,00	Multimetre - Kontaklı	●	●	●	●	●	●	●	●	●	●	●	●	●	●	●	●	●	●	●	●	12
EPM-06-96	171,00	Multimetre	●	●	●	●	●	●	●	●	●	●	●	●	●	●	●	●	●	●	●	●	12
EPM-06-DIN	225,00	Multimetre	●	●	●	●	●	●	●	●	●	●	●	●	●	●	●	●	●	●	●	●	12
EPM-06C-96	208,00	Multimetre - Kontaklı	●	●	●	●	●	●	●	●	●	●	●	●	●	●	●	●	●	●	●	●	12
EPM-06C-DIN	242,00	Multimetre - Kontaklı	●	●	●	●	●	●	●	●	●	●	●	●	●	●	●	●	●	●	●	●	12
EPM-06CS-96	241,00	Multimetre - Kontaklı	●	●	●	●	●	●	●	●	●	●	●	●	●	●	●	●	●	●	●	●	12
EPM-06CS-DIN	292,00	Multimetre - Kontaklı	●	●	●	●	●	●	●	●	●	●	●	●	●	●	●	●	●	●	●	●	12
EVM-05C-96	191,00	Multimetre - Kontaklı	●	●	●	●	●	●	●	●	●	●	●	●	●	●	●	●	●	●	●	●	12
EVM-05C-DIN	233,00	Multimetre - Kontaklı	●	●	●	●	●	●	●	●	●	●	●	●	●	●	●	●	●	●	●	●	12
EPM-34-96	213,00	Class 0,5	●	●	●	●	●	●	●	●	●	●	●	●	●	●	●	●	●	●	●	●	12
EVM-35-96	196,00	Class 0,5	●	●	●	●	●	●	●	●	●	●	●	●	●	●	●	●	●	●	●	●	12

○ Opsiyonel ● Standart



## AMPERMETRELER



Ürün Kodu	B. Fiyat / TL		.../1A	CT-25	.../5A	Demand	Max. Demand	Kontak	Pano tipi	Ray Tipi	Sabit Klemens	Pick-Up Kontakı	Adet / Koli
EPM-4A-72	77,00	Direk Ampermetre (CT-25 Fiyata Dahil)		●									16
EPM-4A-96	78,00	Direk Ampermetre (CT-25 Fiyata Dahil)		●									12
EPM-4C-48	89,00*	Ampermetre (1-10000/5A ve CT-25 ile 1-210A Direkt) (48x96)		●	●	●	●	●	●	●			20
EPM-4C-72	87,00*	Ampermetre (1-10000/5A ve CT-25 ile 1-210A Direkt) (72x72)		●	●	●	●	●	●	●			16
EPM-4C-96	89,00*	Ampermetre (1-10000/5A ve CT-25 ile 1-210A Direkt) (96x96)		●	●	●	●	●	●	●			12
EPM-4C-OG-96	98,00	Ampermetre (OG uygulaması için 1-10000/5A)			●	●	●	●	●	●	●		12
EPM-4D-48	63,00	Ampermetre 1-10000/5A (48x96)			●	●	●	●	●	●			20
EPM-4D-72	56,00	Ampermetre 1-10000/5A (72x72)			●	●	●	●	●	●			16
EPM-4D-96	57,00	Ampermetre 1-10000/5A (96x96)			●	●	●	●	●	●			12
EPM-4P-96	95,00*	Ampermetre (1-10000/5A veya CT-25 ile 1-210A Direkt) (96x96)		●	●	●	●	●	●	●		●	12
EPM-R4C	111,00	Ampermetre (Ray montajlı) 1-10000/5A			●	●	●	●	●	●			16
EPM-R4D	83,00	Ampermetre (Ray montajlı) 1-10000/5A			●	●	●	●	●	●			16
EPM-14	177,00	Ampermetre (Class 0,5) 24...250VAC/DC Beslemeli	●	●	●				●				8

\* CT-25 harici olarak satılır, fiyata dahil değildir. CT-25 fiyatı için bkz syf. 14



## VOLTMETRELER

Ürün Kodu	B. Fiyat / TL		Seçilebilir 3 Faz	Max.	Min.	Kontak	Pano Tipi	Ray Tipi	Adet / Koli
EVM-3-48	67,00	Voltmetre (48x96)		●	●				20
EVM-3-72	54,00	Voltmetre (72x72)		●	●				16
EVM-3-96	55,00	Voltmetre (96x96)		●	●				12
EVM-3C-48	89,00	Voltmetre (Kontak çıkışı) (48x96)		●	●	●	●		20
EVM-3C-72	84,00	Voltmetre (Kontak çıkışı) (72x72)		●	●	●	●		16
EVM-3C-96	89,00	Voltmetre (Kontak çıkışı) (96x96)		●	●	●	●		12
EVM-3S-48	83,00	3 Fazlı Voltmetre (48x96)	●						20
EVM-3S-72	62,00	3 Fazlı Voltmetre (72x72)	●						16
EVM-3S-96	63,00	3 Fazlı Voltmetre (96x96)	●						12
EVM-R3	82,00	Voltmetre (Ray montaj)		●	●				16
EVM-R3C	103,00	Voltmetre (Ray montaj, kontak çıkışı)		●	●	●	●		16
EVM-R3S	98,00	3 Fazlı Voltmetre (Ray montaj)	●						16
EVM-15	156,00	Voltmetre (Class 0,5) 24...250VAC/DC Beslemeli (96x96)						●	8

## DC ÖLÇÜ ALETLERİ VE ŞÖNTLER



Ürün Kodu	B. Fiyat / TL - EURO											Kutu Boyutları	Adet / Koli	
		9-36V Ein.	85-285V Ein.	Ampermetre	Voltmetre	Class 0,5	1A-10A DC ölçüm aralığı	0-200V DC ölçüm aralığı	Ayarlanabilir kontak çıkışı	Ayarlanabilir analog çıkışı	RS-485 haberleşmeli			
DCA-10	170,00												48x96	20
DCA-10A *	258,00												48x96	20
DCA-10S	220,00												48x96	20
DCA-10C *	190,00												48x96	20
DCA-10CS *	240,00												48x96	20
DCV-10	180,00												48x96	20
DCV-10A *	268,00												48x96	20
DCV-10S	230,00												48x96	20
DCV-10C	200,00												48x96	20
DCV-10CS	250,00												48x96	20
DCA-11 *	176,00												48x96	20
DCA-11A *	264,00												48x96	20
DCA-11C *	196,00												48x96	20
DCV-11 *	186,00												48x96	20
DCV-11A *	274,00												48x96	20
DCV-11C *	206,00												48x96	20
SA60-30	14,00 €	30A, 60mV Şönt												1
SA60-40	15,00 €	40A, 60mV Şönt												1
SA60-50	16,00 €	50A, 60mV Şönt												1
SA60-60	17,00 €	60A, 60mV Şönt												1
SA60-100	21,00 €	100A, 60mV Şönt												1
SA60-150	25,00 €	150A, 60mV Şönt												1
SA60-250	40,00 €	250A, 60mV Şönt												1
SA60-500	70,00 €	500A, 60mV Şönt												1
SA60-1000	120,00 €	1000A, 60mV Şönt												1

\* Bu ürünler yakında satışa sunulacaktır.



## COSφ METRELER / FREKANSMETRELER

Ürün Kodu	B. Fiyat / TL		Adet / Koli
ECR-3-48	84,00	CosφMetre (0,1 Kapasitif - 0,1 İndüktif) (48x96)	20
ECR-3-72	76,00	CosφMetre (0,1 Kapasitif - 0,1 İndüktif) (72x72)	16
ECR-3-96	78,00	CosφMetre (0,1 Kapasitif - 0,1 İndüktif) (96x96)	12
EFC-3-48	90,00	Frekansmetre (20-400 Hz.) (48x96)	20
EFC-3-72	80,00	Frekansmetre (20-400 Hz.) (72x72)	16
EFC-3-96	82,00	Frekansmetre (20-400 Hz.) (96x96)	12

## AKIM & GERİLİM TRANSDÜSERLERİ



Ürün Kodu

B. Fiyat / TL

Ölçü Girişi : 0-1AAC, Çıkış : 0-20mA DC  
 Ölçü Girişi : 0-5AAC, Çıkış : 0-20mA DC  
 Ölçü Girişi : 0-220V AC, Çıkış : 0-20mA DC

Adet / Koli

TA-111	187,00	Ölçü Girişi : 0-1AAC, Çıkış : 0-20mA DC	16
TA-112	187,00	Ölçü Girişi : 0-5AAC, Çıkış : 0-20mA DC	16
TV-111	206,00	Ölçü Girişi : 0-220V AC, Çıkış : 0-20mA DC	16



## MOTOR (FAZ) KORUMA RÖLELERİ

Ürün Kodu

B. Fiyat / TL

Motor Koruma  
 Motor Koruma  
 Motor Koruma  
 Motor Koruma  
 Motor Koruma  
 Motor Koruma  
 Motor Koruma  
 Motor Koruma  
 Motor Koruma  
 Motor Koruma  
 Motor Koruma  
 Motor Koruma  
 Motor Koruma  
 Motor Koruma  
 Motor Koruma  
 Faz Sırası Koruma Rölesi  
 Termistör Rölesi  
 Üçlü Termistör Grubu

Faz Yokluğu	Faz Sırası	PTC koruması	Asimetri Koruması	Ayarlanabilir Çekme Geçirmesi	Ayarlanabilir Açma Geçirmesi	1 C/O Kontak	1 N/O Kontak	DIN I Kutu	DIN II Kutu	Adet / Koli
●	●	●	●	○	○	●	○	○	○	20
●	●	●	●	○	○	●	○	○	○	10
●	●	●	●	○	○	○	●	●	○	10
●	●	●	●	○	○	○	○	○	○	10
●	●	●	●	○	○	○	○	○	○	10
●	●	●	●	○	○	○	○	○	○	10
●	●	●	●	○	○	○	○	○	○	10
●	●	●	●	○	○	○	○	○	○	10
●	●	●	●	○	○	○	○	○	○	10
●	●	●	●	○	○	○	○	○	○	10
●	●	●	●	○	○	○	○	○	○	10
●	●	●	●	○	○	○	○	○	○	10
●	●	●	●	○	○	○	○	○	○	10
●	●	●	●	○	○	○	○	○	○	10
●	●	●	●	○	○	○	○	○	○	10
●	●	●	●	○	○	○	○	○	○	10
●	●	●	●	○	○	○	○	○	○	50

○ Ayarlanabilir ve Kapatılabilir

## AKIM KORUMA RÖLELERİ



Ürün Kodu

B. Fiyat / TL

1-10000/5A veya 0,5-5A Direkt  
 1-10000/5A veya 0,5-5A Direkt  
 CT-25 ile 1,5-60A Direkt (CT-25 fiyata dahildir.)  
 CT-25 ile 1,5-60A Direkt (CT-25 fiyata dahildir.)

Düşük akım  
 Aşırı akım  
 Adet / Koli

AKC-01A	64,00	1-10000/5A veya 0,5-5A Direkt	●	○	10
AKC-01D	69,00	1-10000/5A veya 0,5-5A Direkt	○	●	10
AKC-03A	85,00	CT-25 ile 1,5-60A Direkt (CT-25 fiyata dahildir.)	○	●	24
AKC-03D	89,00	CT-25 ile 1,5-60A Direkt (CT-25 fiyata dahildir.)	○	●	24



## GERİLİM KORUMA RÖLELERİ

Ürün Kodu	B. Fiyat / TL	3 Faz	Tek Faz	Aşırı Gerilim + Ani Açma (Ün=1,5)	Düşük Gerilim + Ani Açma (Ün=0,5)	Faz Sırası + Faz Yokluğu	Gekme Gecikmesi	Açma Gecikmesi	Nötrüz	Yardımcı Beslemeli	DIN I Kutu	DIN II Kutu	Adet / Koli
DGRC-01	62,00	●			○		○	○				●	10
GKRC-01	66,00	●		○			○	○				●	10
GKRC-02	68,00	●		○	○		○	○				●	10
GKRC-02F	74,00	●		○	○	●	○	○				●	10
GKRC-02FA	83,00	●		○	○	●	○	○	●	●		●	10
GKRC-03	97,00	●		○	○		○	○	●			●	10
GKRC-03F	103,00	●		○	○	●	○	○	●			●	10
GKRC-M2	65,00		●	○	○		○	○				●	10
MCC-1D	58,00		●		●		○				●		24
MCC-3D	68,00				●		○				●		24
GKRC-20F	102,00	●		○	○	●		○			●		10

Bu ürün grubunda belirtilen Gerilim Koruma Rölelerine ek olarak, Multimetreler ürün grubumuzda yer alan, EPM-04C-96, EPM-04C-DIN, EPM-04CS-96, EPM-04CS-DIN, EPM-06C-96, EPM-06C-DIN, EPM-06CS-96, EPM-06CS-DIN, EVM-05C-96, EVM-05C-DIN isimli ürünlerimizde de gerilim koruma fonksiyonu bulunmaktadır.

○ Ayarlanabilir ve Kapatılabilir  
○ Ayarlanabilir



## AŞIRI AKIM - SEKONDER KORUMA RÖLELERİ

Ürün Kodu	B. Fiyat / TL		Adet / Koli
CKR-93T	495,00	3 Faz + 1 Toprak (Faz ve toprak ayrı ayrı sabit ve ters zamanlı ayarlanabilen)	4
CKR-92T	458,00	2 Faz + 1 Toprak ( " " " " " " " " " " )	4
<b>Yardımcı Röleler</b>			
EK-01	88,00	Korna	10
TKR-12	517,00	Tekrar Kapama Rölesi	4
<b>Redresör</b>			
DKR-24	343,00	Bakımsız Akü+Redresör Seti (20 saat 0,35 A, 7,0Ah)	1



## SIVI SEVİYE KONTROL RÖLELERİ

Ürün Kodu	B. Fiyat / TL		Adet / Koli
SSRC-04	33,00	Sıvı Seviye Rölesi	10
LLS-01	8,00	Sıvı Seviye Elektrodu	100
LLS-02	18,00	Sıvı Seviye Elektrodu	100

## ASTRONOMİK ZAMAN RÖLELERİ



Ürün Kodu	B. Fiyat / TL		8A	16A	Astronomik	Fotosel	Program Sayısı	2 Röle Çıkışı	1 Röle Çıkışı	Rezerv Süresi (Yıl)	EK Rezerv	Adet / Koli
DTR-10	135,00	Astronomik Zaman Rölesi, (8A)	●				15			10		5
DTR-10t	125,00	Astronomik Zaman Rölesi, (16A)		●			15			10		5
DTR-20	150,00	Astronomik Zaman Rölesi, (16A)		●			32			10		5
DTR-20t	139,00	Astronomik Zaman Rölesi, (16A)		●			32			10		5
DTR-25	187,00	Astronomik Zaman Rölesi, 5 Vakit Namaz Saati Programlı (16A)		●			32			10		5
DTR-14	204,00	Astronomik Zaman Rölesi, Fotoselli (8A)	●			●	15			3		5
MCB-50	108,00	Zaman Saati	●				18			3		5
MCB-50t	100,00	Zaman Saati		●			18			3		5

## ZAMAN RÖLELERİ



Ürün Kodu	B. Fiyat / TL	Zaman	Çekme Gecikmeli	Bırakma Gecikmeli	Açık Flaşör	Kapalı Flaşör	Aşadlı Sayıcı	Yıldız - Üçgen	Sağ - Sol	Düşmede Gecikmeli	Kontrol Girişli	Kontrol Girişli	Çekme Gecikmeli	Simetrik Flaşör	Tetiklemeli	24VAC / DC	220 VAC	12-240VAC / DC	Adet / Koli
ERT-01-72	74,00	Çok Fonk. Zaman Rölesi	●	●	●	●	●												16
ERTC-01 (DIN)	82,00	Çok Fonk. Zaman Rölesi	●	●	●	●	●												16
MCB-7	33,00	Zaman Rölesi	●	●															24
MCB-8	35,00	Zaman Rölesi	●	●															24
MCB-9	43,00	Çok Fonk. Zaman Rölesi (Flaşör Özellikli) 0,1sn - 60 saat	●	●	●	●													24
MCB-15	87,00	Çok Fonk. Zaman Rölesi	●	●															24
MCB-20	93,00	Çok Fonk. Zaman Rölesi	●	●															24
MCB-30	26,00	Zaman Rölesi	●																24
MCB-60	27,00	Zaman Rölesi	●																24
EF-10	34,00	Flaşör Röle			●														10
EF-10T	46,00	Flaşör Röle (Triyaklı)			●														10
SER-YU	38,00	Yıldız - Üçgen Röle					●												10
SSR-2X	51,00	Sağ - Sol Rölesi			●	●			●										24
DG-10	112,00	Düşmede Gecikmeli								●									10
DG-60	141,00	Düşmede Gecikmeli								●									10
ERB-50	86,00	Çok Fonk. Zaman Rölesi																	10



## FOTOSEL RÖLELERİ

Ürün Kodu	B. Fiyat / TL		1-3 Lux Ayarlı	1-10 Lux Ayarlı	Eİ Kumandalı	Sığortalı Korumalı	Triyak Çıkışı	Röle Çıkışı	Göz	Adet / Koli
FG-4	34,00	Fotosel Röle	●							10
FG-4A	40,00	Fotosel Röle		●						10
FG-4R	44,00	Fotosel Röle		●	●					10
FG-4T	49,00	Fotosel Röle (Triyak çıkışlı)		●	●	●				10
FG-GÖZ	19,00	Fotosel Göz						●		-

## ALÇAK GERİLİM AKIM TRAFOLARI

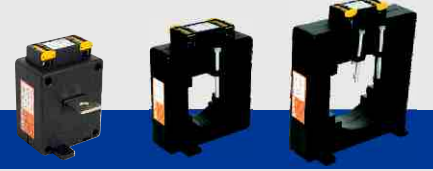

Ürün Kodu	B. Fiyat / TL	Primer Akım (A)	Nominal Güç (VA)	Sınıf 0.5 - 1	Adet / Koli
ENT.B	38,30	5 - 10 - 15	5	●	30
	40,00	5 - 10 - 15	10	●	30
	41,60	5 - 10 - 15	15	●	30
	36,90	20 - 25 - 30 - 40 - 50 - 60 - 75 - 80 - 100 - 125 - 150	5	●	30
	36,90	20 - 25 - 30 - 40 - 50 - 60 - 75 - 80 - 100 - 125 - 150	10	●	30
	38,30	20 - 25 - 30 - 40 - 50 - 60 - 75 - 80 - 100 - 125 - 150	15	●	30
ENT.30	34,20*	30 - 40 - 50 - 60 - 75 - 80 - 100 - 125 - 150	5	●	30
	30,10	200	5	●	30
	32,90	200	10	●	20
	31,50	250 - 300	5	●	30
	31,70	250 - 300	10	●	30
	32,10	250 - 300	15	●	30
ENT.40	31,50	400 - 500 - 600	5	●	30
	31,70	400 - 500 - 600	10	●	30
	32,10	400 - 500 - 600	15	●	30
ENT.60	36,40	750 - 800	5	●	30
	38,07	750 - 800	10	●	30
	43,50	750 - 800	15	●	30
	39,90	1000 - 1250	5	●	30
	43,10	1000 - 1250	10	●	30
	48,10	1000 - 1250	15	●	30
ENT.80	58,90	1500 - 1600	15	●	30
	63,70	1500 - 1600	30	●	30
ENT.100	64,60	2000	15	●	30
	67,70	2000	30	●	30
	70,60	2500	15	●	30
	74,10	2500	30	●	30
	89,90	3000	15	●	30
	93,20	3000	30	●	30
	91,60	3200	15	●	30
	94,80	3200	30	●	30
	98,70	4000	30	●	30
	125,70	5000	30	●	30

\*Sınıf 1 için geçerli fiyattır. Liste fiyatları sekonder akımı 5 A olan trafolar için geçerlidir. Sekonder akımı 1-10 A olan ve özel trafolar için lütfen fiyat sorunuz.

**Mühürlü A.G. Akım Trafoları için liste fiyatlarına 6 TL ilave edilecektir.** Sipariş edilen akım trafolarının primer akımları ve nominal güçleri belirtilmelidir.



## ALÇAK GERİLİM AKIM TRAFOSU (CT UYUMLU ENTES CİHAZLARI İÇİN)

Ürün Kodu	B. Fiyat / TL	Primer Akım	İç Çap (mm)	Dış Çap (mm)	DC Toleransı	Kullanıldığı ENTES Ürünleri	Adet / Koli	
CT-25	17,00	120 A - 210 A	15.5	43	●	EPR-04/EPR-04S/EPM-04/EPM-04CS/EPM-04C/EPM-04h/EPM-06/EPM-06C EPM-06CS/EPM-4A/EPM-4C/EPM-4P/AKC-03A/AKC-03D/MPR-53/MPR-53S	72	
CT-80D	22,00	80 A	15.5	43	●	ES-80L		
RMS-CT-25	4,00	CT-25 için Ray Montaj Seti						



## AYRILABİLİR AKIM TRAFOLARI

Ürün Kodu	B. Fiyat / TL	Primer Akım (A)	İç Boyut (mm)	Nominal Güç (VA)	Adet / Koli
ENS.AYS 23	231,00	100	20x30	1,25	3
ENS.AYS 23 <b>YENİ</b>	231,00	150	20x30	1,5	3
ENS.AYS 23 <b>YENİ</b>	231,00	200	20x30	1,5	3
ENS.AYS 23	231,00	300	20x30	3,75	3
ENS.AYS 58 <b>YENİ</b>	277,00	400	50x80	2,5	3
ENS.AYS 58	277,00	500	50x80	5	3
ENS.AYS 58 <b>YENİ</b>	277,00	600	50x80	5	3
ENS.AYS 58 <b>YENİ</b>	277,00	800	50x80	7,5	3
ENS.AYS 58 <b>YENİ</b>	277,00	1000	50x80	5	3
ENS.AYS 812	411,00	400	80x120	1,5	3
ENS.AYS 812	411,00	500-600-800	80x120	2,5	3
ENS.AYS 812	411,00	1000	80x120	5	3
ENS.AYS 816	460,00	1200	80x160	10	3
ENS.AYS 816	460,00	1500-1600-2000-2500-3000	80x160	15	3
ENS.AYS 816	460,00	4000	80x160	30	3
ENS.AYS 816 <b>YENİ</b>	460,00	5000	80x160	15	3

Liste fiyatları sekonder akımı 5 A olan trafolar için geçerlidir. Sekonder akımı 1-10 A olan ve özel trafolar için lütfen fiyat sorunuz.



## KOMPANZASYON KONTAKTÖRLERİ

Ürün Kodu	B. Fiyat / TL	Güç (kVA) 200-240 V AC	Güç (kVA) 400-480 V AC	Çalışma Sıcaklığı	Yardımcı Kontak NA	Yardımcı Kontak NK	Adet / Koli
ENT-KT-2,5-C10	34,00	1.4	2.5	$\theta \leq 55^\circ \text{C}$	1	-	25
ENT-KT-5-C10	38,00	2.8	5	$\theta \leq 55^\circ \text{C}$	1	-	25
ENT-KT-7,5-C11	60,00	4.0	7.5	$\theta \leq 55^\circ \text{C}$	1	1	25
ENT-KT-12-C11	68,00	6.7	12.5	$\theta \leq 55^\circ \text{C}$	1	1	25
ENT-KT-16-C11	78,00	8.5	16.7	$\theta \leq 55^\circ \text{C}$	1	1	25
ENT-KT-20-C11	89,00	10	20	$\theta \leq 55^\circ \text{C}$	1	1	16
ENT-KT-25-C11	109,00	15	25	$\theta \leq 55^\circ \text{C}$	1	1	16
ENT-KT-33-C12	140,00	20	33.3	$\theta \leq 55^\circ \text{C}$	1	2	8
ENT-KT-40-C12	202,00	25	40	$\theta \leq 55^\circ \text{C}$	1	2	8
ENT-KT-60-C12	284,00	40	60	$\theta \leq 55^\circ \text{C}$	1	2	8



## STATİK KONTAKTÖRLER

Ürün Kodu	B. Fiyat / TL	Güç	2 tristörlü	3 tristörlü	Üçgen Bağlantı	Yıldız Bağlantı	Leak Gösterge	Dahili Termal Koruma	Harici Termal Koruma Girişi	DC Tetikleme Girişi	RS-485 / MODBUS-RTU Haberleşme	Adet / Koli
ENT-SC-225 <b>YENİ</b>	950,00	25 kVar	●	●	●	●	●	●	●	●	●	1
ENT-SC-250 <b>YENİ</b>	1025,00	50 kVar	●	●	●	●	●	●	●	●	●	1
ENT-SC-325 <b>YENİ</b>	1240,00	25 kVar	●	●	●	●	●	●	●	●	●	1
ENT-SC-350 <b>YENİ</b>	1350,00	50 kVar	●	●	●	●	●	●	●	●	●	1

## ALÇAK GERİLİM GÜÇ KONDANSATÖRLERİ



Ürün Kodu	B. Fiyat / EURO	80.000 saat			110.000 saat			130.000 saat			Güç (kVA) 230 V AC	Güç (kVA) 400 V AC	Güç (kVA) 450 V AC	Güç (kVA) 525 V AC	Boyutlar DxH (mm)	Çalışma Sıcaklığı (°C)	Koli Ağırlığı (Kg)	Adet / Koli
		80.000 saat	110.000 saat	130.000 saat	80.000 saat	110.000 saat	130.000 saat											
<b>Tek Fazlı Kondansatörler</b>																		
ENT.CF-230-0,26	7,80	●								0,26	0,80			40x72	-40+75	10		100
ENT.CF-400-1,67	9,80	●								0,55	1,67			50x122	-25+55	9		25
ENT.CF-400-2,5	12,60	●								0,83	2,5			55x132	-25+55	9		25
ENT.CF-400-4,17	16,20	●								1,38	4,17			60x137	-25+55	9		25
ENT.CF-230-5	53,50		●							5				75x180	-25+70	5,4		6
ENT.CF-230-10	91,00		●							10				85x280	-25+70	11		6
ENT.CM-400-8,33	30,10		●							2,76	8,33			65x165	-25+55	10		16
<b>Üç Fazlı Kondansatörler</b>																		
ENT.C10-400-1	19,00		●							1				55x165	-25+55	9		21
ENT.C10-400-1,5	19,40		●							1,5				55x165	-25+55	9		21
ENT.C10-400-2,5	22,00		●							2,5				55x165	-25+55	9		21
ENT.CXD-400-5	28,60		●							5				75x165	-25+55	5,4		6
ENT.CXD-400-7,5	36,70		●							8				75x255	-25+55	7,9		6
ENT.CXD-400-10	42,40		●							10				75x255	-25+55	7,9		6
ENT.CXD-400-12,5	56,20		●							13				85x255	-25+55	9,6		6
ENT.CXD-400-15	65,50		●							15				90x255	-25+55	10,8		6
ENT.CXD-400-20	75,00		●							20				100x255	-25+55	13,2		6
ENT.CXD-400-25	84,40		●							25				116x255	-25+55	11,9		4
ENT.CXD-400-30	95,20		●							30				116x290	-25+55	13,4		4
ENT.C10-450-1	19,00		●							1				55x165	-25+55	9		21
ENT.C10-450-1,5	19,40		●							1,5				55x165	-25+55	9		21
ENT.C10-450-2,5	22,00		●							2,5				55x165	-25+55	9		21
ENT.CXD-450-5	28,60		●							5				75x165	-25+55	5,4		12
ENT.CXD-450-7,5	36,70		●							7,5				75x255	-25+55	7,9		6
ENT.CXD-450-10	42,40		●							10				75x255	-25+55	7,9		6
ENT.CXD-450-12,5	56,20		●							12,5				85x255	-25+55	9,6		6
ENT.CXD-450-15	65,50		●							15				90x255	-25+55	10,8		6
ENT.CXD-450-20	75,00		●							20				100x255	-25+55	13,2		6
ENT.CXD-450-25	84,40		●							25				116x255	-25+55	11,9		4
ENT.CXD-450-30	95,20		●							30				116x290	-25+55	13,4		4
ENT.CXD-550-2,5	26,70		●							2,3				65x165		5,4		14
ENT.CXD-550-5	35,00		●							4,6				75x165		5,4		12
ENT.CXD-550-7,5	42,50		●							6,8				75x255		7,9		6
ENT.CXD-525-10	49,90		●							10				85x255		7,9		6
ENT.CXD-525-12,5	55,40		●							12,5				90x255		9,6		6
ENT.CXD-525-15	66,50		●							15				100x255		10,8		6
ENT.CXD-525-20	78,50		●							20				116x255		13,2		6
ENT.CXD-525-25	89,00		●							25				116x290		11,9		4
ENT.CXD-525-30	102,00		●							30				116x290		13,4		4



## ALÇAK GERİLİM GÜÇ KONDANSATÖRLERİ



Ürün Kodu	B. Fiyat / EURO	80.000 saat	110.000 saat	130.000 saat	Güç (kVAR) 230 V AC	Güç (kVAR) 400 V AC	Güç (kVAR) 450 V AC	Güç (kVAR) 525 V AC	Boyutlar DxH (mm)	Çalışma Sıcaklığı (°C)	Koil Ağırlığı (Kg)	Alternatif İşletme Gerilimleri	Adet / Koli
<b>Üç Fazlı Kondansatörler</b>													
ENT.C100-400-2,5	31,20			●		2,5			64x190	-25+55	7,1	400,440VAC	9
ENT.C100-400-4	34,20			●		4			64x190	-25+55	7,1	400,440VAC	9
ENT.C100-400-5	36,20			●		5			64x190	-25+55	7,1	400,440VAC	9
ENT.C100-400-7,5	42,00			●		7,5			64x190	-25+55	7,1	400,440VAC	9
ENT.C100-400-10	48,00			●		10			64x265	-25+55	9,4	400,440,525,690VAC	9
ENT.C100-400-12,5	58,00			●		12,5			64x265	-25+55	9,4	400,415,440VAC	9
ENT.C100-400-20	82,00			●		20			84x265	-25+55	7,6	400,440VAC	4
ENT.C100-400-25	91,00			●		25			85x265	-25+55	7	400,415,440,460VAC	4
ENT.C100-400-30	105,00			●		30			116x190	-25+55	9	400,415,440,460VAC	4
ENT.C100-400-50	232,00			●		50			172x210	-25+55	5	400,415,440,460VAC	1
<b>Kondansatör Kapakları</b>													
C100 serisi 25kVAR	1,30												
C100 serisi 50kVAR	5,90 (üçlü)												
CM serisi 8,33kVAR	1,80												

Not: Sipariş aşamasında istediğiniz işletme gerilimini belirtiniz. Listede bulunmayan işletme gerilimleri için fiyat sorunuz.



## DEŞARJ ÜNİTELERİ

Ürün Kodu	B. Fiyat / TL		Gerilim V AC	Adet / Koli
DU-3	46,00	50 kVAR'a kadar 200 ... 480V AC A.G. Güç Kondansatörleri için	400 - 415 - 450	20



## ŞÖNT REAKTÖRLER (Endüktif Yük Reaktörü)

Ürün Kodu	B. Fiyat / EURO	kVAR	L (mH)	I <sub>max</sub> (A)	Ağırlık (kg)	Adet / Koli
<b>Tek Fazlı Şönt Reaktörler</b>						
ENT.ERS1 230/0,1	40,00	0,1	1661	0,44	1,3	1
ENT.ERS1 230/0,25	70,00	0,25	672	1,1	2	1
ENT.ERS1 230/0,5	95,00	0,5	338	2,17	3,5	1
ENT.ERS1 230/1	122,00	1	168	4,35	8	1
ENT.ERS1 230/1,5	162,00	1,5	103	6,82	10	1
ENT.ERS1 230/2,5	239,00	2,5	67	10,9	20	1
ENT.ERS1 230/0,3/0,4/0,5	113,00	0,5	380	2,17	4,25	1

## ŞÖNT REAKTÖRLER (Endüktif Yük Reaktörü)



Ürün Kodu	B. Fiyat / EURO	kVar	L (mH)	I <sub>rms</sub> (A)	Ağırlık (kg)	Adet / Koli
<b>Üç Fazlı Şönt Reaktörler</b>						
ENT.ERS3 400/0,25	198,00	0,25	2000	0,36	2	1
ENT.ERS3 400/0,5	198,00	0,5	1000	0,73	3,7	1
ENT.ERS3 400/1	246,00	1	505	1,45	5	1
ENT.ERS3 400/1,5	272,00	1,5	336	2,2	9,5	1
ENT.ERS3 400/2	296,00	2	252	2,9	9,5	1
ENT.ERS3 400/2,5	346,00	2,5	203	3,6	10	1
ENT.ERS3 400/3	390,00	3	168	4,35	15	1
ENT.ERS3 400/5	432,00	5	100	7,2	20	1
ENT.ERS3 400/7,5	482,00	7,5	67,5	10,9	26	1
ENT.ERS3 400/10	716,00	10	51	14,5	33,5	1
ENT.ERS3 400/15	864,00	15	33,7	21,74	54	1
ENT.ERS3 400/20	1112,00	20	25,5	29	110	1
ENT.ERS3 400/25	1358,00	25	20,4	36,3	115	1
ENT.ERS3 400/40	2224,00	40	12,75	58	140	1

Not: Ara güç değerleri için lütfen fiyat sorunuz.

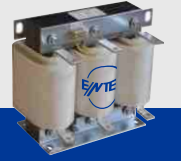

## HARMONİK FİLTRELER

Ürün Kodu	B. Fiyat / EURO	kVar	L (mH)	I <sub>rms</sub> (A)	I <sub>th</sub> (A)	I <sub>lin</sub> (A)	C* (µF)	İşletme Gerilimi	Rezonans Frekansı	p	Kg	Adet / Koli
ENT.ERH-7-0,83	70,00	0,83	43,2	1,43	1,46	2,50	5,24	400V 50Hz	189Hz	% 7	1,6	1
ENT.ERH-7-1,25	106,00	1,25	30,1	2,05	2,2	3,57	9,2	400V 50Hz	189Hz	% 7	1,5	1
ENT.ERH-7-1,5	110,00	1,5	25,6	2,4	3,65	5	9,5	400V 50Hz	189Hz	% 7	1	1
ENT.ERH-7-2,5	112,00	2,5	15,3	4	4,4	8,4	15	400V 50Hz	189Hz	% 7	1,8	1
ENT.ERH-7-4	126,00	4	9,58	6,4	7	13,4	24,7	400V 50Hz	189Hz	% 7	2,3	1
ENT.ERH-7-5	131,00	5	7,67	8	8,85	17	30,8	400V 50Hz	189Hz	% 7	5	1
ENT.ERH-7-6,25	131,00	6,25	6,13	10,04	11,05	20,97	39,30	400V 50Hz	189Hz	% 7	6	1
ENT.ERH-7-8	142,00	8	5,11	12,05	13,26	25,16	47,16	400V 50Hz	189Hz	% 7	7	1
ENT.ERH-7-10	153,00	10	3,83	16,07	17,67	33,55	65,50	400V 50Hz	189Hz	% 7	8	1
ENT.ERH-7-12,5	171,00	12,5	3,07	20,08	22,09	41,94	78,60	400V 50Hz	189Hz	% 7	9	1
ENT.ERH-7-16,6	193,00	16,6	2,56	24,10	26,51	50,33	91,69	400V 50Hz	189Hz	% 7	10	1
ENT.ERH-7-20	206,00	20	1,92	32,13	35,35	67,11	130,99	400V 50Hz	189Hz	% 7	13	1
ENT.ERH-7-22,2	217,00	22,2	1,72	35,7	39,3	75	137	400V 50Hz	189Hz	% 7	15	1
ENT.ERH-7-25	225,00	25	1,53	40,17	44,18	83,88	157,19	400V 50Hz	189Hz	% 7	17,5	1
ENT.ERH-7-35	247,00	35	1,28	48,20	53,02	100,66	183,39	400V 50Hz	189Hz	% 7	19	1
ENT.ERH-7-40	260,00	40	0,96	64,27	70,69	134,21	261,98	400V 50Hz	189Hz	% 7	20	1
ENT.ERH-7-44,4	276,00	44,4	0,86	71,4	78,6	141	274	400V 50Hz	189Hz	% 7	21	1
ENT.ERH-7-50	279,00	50	0,77	80,33	88,37	167,76	314,38	400V 50Hz	189Hz	% 7	25	1
ENT.ERH-7-65	356,00	65	0,64	96,40	106,04	201,32	392,98	400V 50Hz	189Hz	% 7	32	1
ENT.ERH-7-80	410,00	80	0,48	128,53	141,39	268,42	523,97	400V 50Hz	189Hz	% 7	38	1
ENT.ERH-7-100	477,00	100	0,38	160,67	176,73	335,53	628,76	400V 50Hz	189Hz	% 7	43	1

Not: 50Hz. den farklı frekans ve harmonik filtre güç değerleri ile %5,67, %14 reaktör oranları için fiyat sorunuz.

## BAĞLANTI ÜRÜNLERİ

### VİDALI KLEMENSLER



CBC.35/GR  
(35mm<sup>2</sup> geçiş klemensi)



GPA.95/GR  
(95mm<sup>2</sup> yüksek akım klemensi)

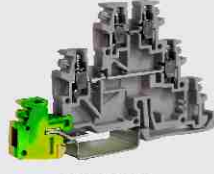

TDE.2/GR  
(2,5mm<sup>2</sup> üç katlı klemens)



TEC.6/O  
(6mm<sup>2</sup> topraklama klemensi)

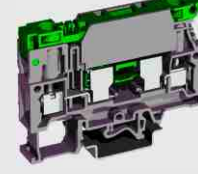

SFR.6/GR  
(6mm<sup>2</sup> sigortalı klemens)

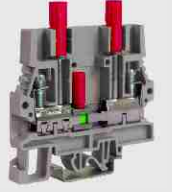

SCB.6/DD/GR  
(6mm<sup>2</sup> ayırma klemensi)

### YAY BASKILI KLEMENSLER



HMM.2/1+2/GR  
(2,5mm<sup>2</sup> tek giriş-  
çift çıkış klemensi)



HMM.1/2+2/GR  
(1,5mm<sup>2</sup> çift giriş-  
çift çıkış klemensi)



HLD.2/GR  
(2,5mm<sup>2</sup> üç katlı klemens)



HTE.6  
(6mm<sup>2</sup> topraklama klemensi)



HFR.4/M/GR  
(4mm<sup>2</sup> sigortalı klemens)



HMS.2/GR  
(2,5mm<sup>2</sup> bıçaklı  
ayırma klemensi)

### AKSESUARLAR



Klemens Durdurucuları



Klemens Kapakları



Ayırma Plakaları



Montaj Rayları

### ETİKETLEME ÇÖZÜMLERİ



Inkjet Yazıcı



Kablo Etiketleri

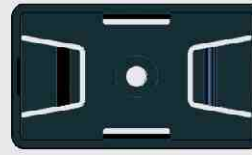

Pano Etiket Taşıyıcıları

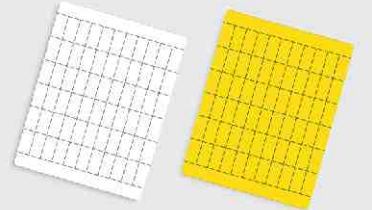

Pano ve Cihaz Etiketleri, Yapışkanlı

### KABLO BAĞLARI



Renkli Kablo Bağları

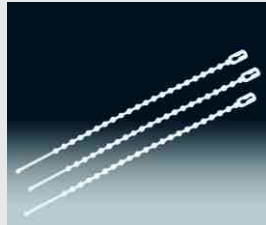

Boncuk Tip Kablo Bağları



Yapışkanlı Kroşeler



Vidalı Kroşeler

### KABLO YÜKSÜKLERİ VE PABUÇLARI



# VİDALI KLEMENSLER

## GEÇİŞ KLEMENSLERİ

VİDALI



CBC.2/GR



CBC.6/GR



CBC.16/GR



CBC.35/GR



CBC.4(EX)I

Sipariş No	Tip	Fiyat (TL / Adet)	Kesit (mm <sup>2</sup> )	Renk	Adet
M2094	CBC.2/GR	0,79	2,5	Gri	120
M2095	CBC.2(EX)I	0,79	2,5	Mavi	120
M2096	CBC.4/GR	0,96	4	Gri	100
M2097	CBC.4(EX)I	0,96	4	Mavi	100
M2098	CBC.6/GR	1,50	6	Gri	100
M2099	CBC.6(EX)I	1,50	6	Mavi	100
M2100	CBC.10/GR	2,13	10	Gri	100
M2101	CBC.10(EX)I	2,13	10	Mavi	100
M2102	CBC.16/GR	2,69	16	Gri	50
M2103	CBC.16(EX)I	2,69	16	Mavi	50
M2104	CBC.35/GR	5,50	35	Gri	50
M2105	CBC.35(EX)I	5,50	35	Mavi	50

## RENKLİ GEÇİŞ KLEMENSLERİ

VİDALI

Ürün-Renk	Turuncu	Sarı	Kırmızı	Siyah	Yeşil	Beyaz	
CBC.2	0,93	M2158	M2309	M2106	M2310	M2148	M2159
CBC.4	1,10	M2160	M2161	M2107	M2163	M2164	M2162
CBC.6	1,80	M2834	M2885	M2833	M2837	M2886	M2836
CBC.10	2,44	M2887	M2888	M2889	M2891	M2892	M2890

## YÜKSEK AKIM KLEMENSLERİ

VİDALI

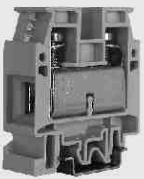

CBD.50GR



GPA.95/GR



GPA.150/GR



GPA.240/GR

Sipariş No	Tip	Fiyat (TL / Adet)	Kesit (mm <sup>2</sup> )	Açıklama	Renk	Adet
M2108	CBD.50GR	18,20	50		Gri	50
M2311	CBD.50(EX)I	18,20	50		Mavi	50
M2527	GPA.70/GR	22,20	70	Alyan vidalı	Gri	25
M2528	GPA.70(EX)I	22,20	70	Alyan vidalı	Mavi	25
M2165	GPA.95/GR	30,90	95	Alyan vidalı	Gri	10
M2312	GPA.95(EX)I	30,90	95	Alyan vidalı	Mavi	10
M2166	GPA.150/GR	41,50	150	Alyan vidalı	Gri	8
M2167	GPA.240/GR	52,90	240	Alyan vidalı	Gri	4

# VİDALI KLEMENSLER

## İKİ KATLI KLEMENSLER

VİDALI



DBC.2/GR



DAS.4/GR

Sipariş No	Tip	Fiyat (TL / Adet)	Kesit (mm <sup>2</sup> )	Renk	Adet
M2170	DBC.2/GR	2,60	2,5	Gri	120
M2168	DBC.2(Ex)I	2,77	2,5	Mavi	120
M2110	DAS.4/GR	3,10	4	Gri	120
M2169	DAS.4(Ex)I	3,10	4	Mavi	120

## ÜÇ KATLI KLEMENSLER

VİDALI



TLS.2/GR



TLD.2/GR

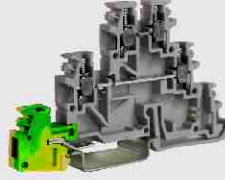

TDE.2/GR

Sipariş No	Tip	Fiyat (TL / Adet)	Kesit (mm <sup>2</sup> )	Açıklama	Renk	Adet
M2171	TLS.2/GR	6,20	2,5	Sensör Klemensi	Gri	200
M2111	TLD.2/GR	6,85	2,5	Geçiş Klemensi	Gri	125
M2313	TDE.2/GR	8,28	2,5	Alt Kat Toprak Klemens	Gri	125

## TOPRAKLAMA KLEMENSLERİ

VİDALI



TEO.2



TEO.4



TEC.6/O



TEC.10/O



TEC.16/O



TEC.35/O

Sipariş No	Tip	Fiyat (TL / Adet)	Kesit (mm <sup>2</sup> )	Renk	Adet
M2112	TEO.2	2,60	2,5	Sarı-Yeşil	75
M2113	TEO.4	2,80	4	Sarı-Yeşil	50
M2114	TEC.6/O	5,10	6	Sarı-Yeşil	45
M2115	TEC.10/O	5,10	10	Sarı-Yeşil	35
M2116	TEC.16/O	6,85	16	Sarı-Yeşil	30
M2117	TEC.35/O	11,75	35	Sarı-Yeşil	15

# VİDALI KLEMENSLER

## SİGORTALI KLEMENSLER

VİDALI



SFR.4/GR

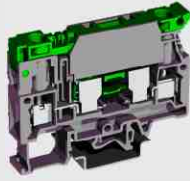

SFR.6/GR



FPC.10/GR



DSF.4/GR



CO/5

Sipariş No	Tip	Fiyat (TL / Adet)	Kesit (mm <sup>2</sup> )	Açıklama	Renk	Adet
M2118	SFR.4/GR	4,05	4	Sigortalı	Gri	70
M2314	SFR.4/C24	12,06	4	24VDC Ledli - Sigortalı	Bej	70
M2315	SFR.4/C230	12,80	4	230VAC Ledli - Sigortalı	Bej	70
M2173	SFR.6/GR	8,50	6	Sigortalı	Gri	50
M2174	FPC.10	14,90	10	Sigortalı	Bej	70
M2175	DSF4/GR	9,90	4	İki Katlı - Sigortalı	Gri	100
M2810 <b>yeni</b>	CO/5	0,62		4mm <sup>2</sup> sigortalı klemens için iletken çubuk		50

## BIÇAKLI AYIRMA KLEMENSLERİ

VİDALI



MPS.2/SW/GR



MPS.4/GR



DSS.4/GR

Sipariş No	Tip	Fiyat (TL / Adet)	Kesit (mm <sup>2</sup> )	Açıklama	Renk	Adet
M2176	MPS.2/SW/GR	6,30	2,5	Tek Katlı Bıçaklı	Gri	120
M2316	MPS.4/GR	5,50	4	Tek Katlı Bıçaklı	Gri	100
M2177	DSS.4/GR	10,65	4	Çift Katlı Bıçaklı	Gri	100

## SÜRGÜLÜ ÖLÇME - AYIRMA KLEMENSLERİ

VİDALI



SCB.6/DD/GR

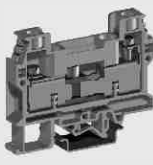

SCB.10/GR

Sipariş No	Tip	Fiyat (TL / Adet)	Kesit (mm <sup>2</sup> )	Açıklama	Renk	Adet
M2600 <b>yeni</b>	SCB.6/GR	6,05	6	Sürgülü ayırma	Gri	100
M2318	SCB.10/GR	7,90	10	Sürgülü ayırma	Gri	80
M2317	SCB.6/DD/GR	8,20	6	Sürgülü ölçme ayırma	Gri	80
M2599 <b>yeni</b>	SCB.10/DD/GR	13,62	10	Sürgülü ölçme ayırma	Gri	80

# VİDALI KLEMENSLER

## MİNİ KLEMENSLER

VİDALI



RN.1/GR



RP.4/GR



TR.2



TR.4

Sipariş No	Tip	Fiyat (TL / Adet)	Kesit (mm <sup>2</sup> )	Açıklama	Renk	Adet
M2178	RN.1/GR	0,99	1,5	Mini Klemens	Gri	125
M2396	RN.2/GR	0,99	2,5	Mini Klemens	Gri	125
M2397	RP.4/GR	1,09	4	Mini Klemens	Gri	144
M2179	TR.2	4,21	2,5	Mini Topraklama Klemensi	Sarı-Yeşil	100
M2398	TR.4	4,68	4	Mini Topraklama Klemensi	Sarı-Yeşil	50

## SIRA KLEMENSLER

VİDALI



Sipariş No	Tip	Fiyat (TL / Adet)	Kesit (mm <sup>2</sup> )	Renk	Adet
M2180	CAMUT.12/02	1,44	2,5	Beyaz	10
M2181	CAMUT.12/04	1,74	4	Beyaz	10
M2182	CAMUT.12/06	2,55	6	Beyaz	10
M2183	CAMUT.12/10	4,44	10	Beyaz	10
M2529	CAMUT.12/16	6,10	16	Beyaz	10

## CİHAZ SIRA KLEMENSLERİ (yeni)

VİDALI



BPL.4



TPL.4

Sipariş No	Tip	Fiyat (TL / Adet)	Kesit (mm <sup>2</sup> )	Açıklama	Renk	Adet
M2817	BPL.4	3,09	4	2 Kutuplu geçmeli tip	Bej	60
M2818	TPL.4	4,21	4	3 Kutuplu geçmeli tip	Bej	40

# YAY BASKILI KLEMENSLER

## GEÇİŞ KLEMENSLERİ

YAYLI



HMM.1/GR



HMM.2/GR



HMM.4/GR



HMM.10/GR



HMM.16/GR

Sipariş No	Tip	Fiyat (TL / Adet)	Kesit (mm <sup>2</sup> )	Renk	Adet
M2119	HMM.1/GR	0,77	1,5	Gri	100
M2319	HMM.1(Ex)I	0,77	1,5	Mavi	100
M2120	HMM.2/GR	0,81	2,5	Gri	80
M2121	HMM.2(Ex)I	0,81	2,5	Mavi	80
M2122	HMM.4/GR	0,99	4	Gri	60
M2123	HMM.4(Ex)I	0,99	4	Mavi	60
M2124	HMM.6/GR	1,79	6	Gri	30
M2149	HMM.6(Ex)I	1,79	6	Mavi	30
M2125	HMM.10/GR	2,49	10	Gri	30
M2320	HMM.10(Ex)I	2,70	10	Mavi	30
M2126	HMM.16/GR	3,69	16	Gri	30
M2184	HMM.16(Ex)I	3,81	16	Mavi	30

## RENKLİ GEÇİŞ KLEMENSLERİ

YAYLI

Ürün-Renk	Turuncu	Sarı	Kırmızı	Siyah	Yeşil	Beyaz
HMM.1	0,90	M2185	M2186	M2187	M2189	M2190
HMM.2	0,91	M2321	M2191	M2322	M2323	M2324
HMM.4	0,99	M2193	M2194	M2195	M2197	M2198

## TEK GİRİŞ - ÇİFT ÇIKIŞLI KLEMENSLER

YAYLI



HMM.1/1+2/GR

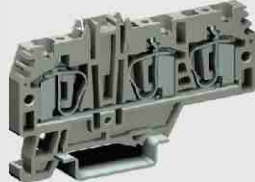

HMM.2/1+2/GR



HMM.4/1+2/GR

Sipariş No	Tip	Fiyat (TL / Adet)	Kesit (mm <sup>2</sup> )	Renk	Adet
M2127	HMM.1/1+2/GR	1,40	1,5	Gri	80
M2199	HMM.1/1+2(Ex)I	1,46	1,5	Mavi	80
M2128	HMM.2/1+2/GR	1,52	2,5	Gri	80
M2200	HMM.2/1+2(Ex)I	1,72	2,5	Mavi	80
M2201	HMM.4/1+2/GR	1,97	4	Gri	40
M2325	HMM.4/1+2(Ex)I	1,97	4	Mavi	40



# YAY BASKILI KLEMENSLER

## ÇİFT GİRİŞ-ÇİFT ÇIKIŞLI KLEMENSLER

YAYLI



HMM.1/2+2/GR



HMM.2/2+2/GR



HMM.4/2+2/GR

Sipariş No	Tip	Fiyat (TL / Adet)	Kesit (mm <sup>2</sup> )	Renk	Adet
M2326	HMM.1/2+2/GR	1,61	1,5	Gri	60
M2202	HMM.1/2+2(Ex)I	1,71	1,5	Mavi	60
M2327	HMM.2/2+2/GR	2,06	2,5	Gri	60
M2203	HMM.2/2+2(Ex)I	2,06	2,5	Mavi	60
M2204	HMM.4/2+2/GR	2,53	4	Gri	40
M2205	HMM.4/2+2(Ex)I	2,53	4	Mavi	20

## İKİ KATLI KLEMENSLER

YAYLI



HMD.1/GR



HMD.2N/GR

Sipariş No	Tip	Fiyat (TL / Adet)	Kesit (mm <sup>2</sup> )	Renk	Adet
M2328	HMD.1/GR	2,45	1,5	Gri	50
M2206	HMD.1(Ex)I	2,45	1,5	Mavi	50
M2129	HMD.2N/GR	2,55	2,5	Gri	40
M2329	HMD.2N(Ex)I	2,68	2,5	Mavi	40

## ÜÇ KATLI KLEMENSLER

YAYLI



HLD.2/GR

Sipariş No	Tip	Fiyat (TL / Adet)	Kesit (mm <sup>2</sup> )	Renk	Adet
M2207	HLD.2/GR	4,90	2,5	Gri	50

# YAY BASKILI KLEMENSLER

## TOPRAKLAMA KLEMENSLERİ

YAYLI



HTE.2



HTE.4



HTE.6



HTE.2/1+2



HTE.1/2+2

Sipariş No	Tip	Fiyat (TL / Adet)	Kesit (mm <sup>2</sup> )	Açıklama	Renk	Adet
M2330	HTE.1	3,45	1,5		Sarı-Yeşil	80
M2130	HTE.2	3,10	2,5		Sarı-Yeşil	80
M2131	HTE.4	3,19	4		Sarı-Yeşil	60
M2331	HTE.6	3,80	6		Sarı-Yeşil	30
M2208	HTE.10	5,64	10		Sarı-Yeşil	30
M2209	HTE.16	8,15	16		Sarı-Yeşil	30
M2210	HTE.1/1+2	4,35	1,5	Tek Giriş Çift Çıkış	Sarı-Yeşil	80
M2211	HTE.2/1+2	4,35	2,5	Tek Giriş Çift Çıkış	Sarı-Yeşil	80
M2212	HTE.4/1+2	5,45	4	Tek Giriş Çift Çıkış	Sarı-Yeşil	40
M2213	HTE.1/2+2	4,81	1,5	Çift Giriş Çift Çıkış	Sarı-Yeşil	60
M2214	HTE.2/2+2	4,63	2,5	Çift Giriş Çift Çıkış	Sarı-Yeşil	60
M2215	HTE.4/2+2	6,88	4	Çift Giriş Çift Çıkış	Sarı-Yeşil	40

## SİGORTALI KLEMENSLER

YAYLI



HFR.4/M/GR

Sipariş No	Tip	Fiyat (TL / Adet)	Kesit (mm <sup>2</sup> )	Açıklama	Renk	Adet
M2132	HFR.4/M/GR	4,40	4	Sigortalı	Gri	70
M2216	HFR.4/M/GR/C12-48	17,59	4	24VDC Ledli - Sigortalı	Gri	70
M2217	HFR.4/M/GR/C115-230	17,59	4	230VAC Ledli - Sigortalı	Gri	70

## BIÇAKLI - AYIRMA KLEMENSLERİ

YAYLI



HMS.2/GR

Sipariş No	Tip	Fiyat (TL / Adet)	Kesit (mm <sup>2</sup> )	Renk	Adet
M2332	HMS.2/GR	4,73	2,5	Gri	80

# YAY BASKILI KLEMENSLER

## SOKETLİ KLEMENSLER VE FİŞLER

YAYLI



HVPC.2/GR



CHP.2/GR

Sipariş No	Tip	Fiyat (TL / Adet)	Kesit (mm <sup>2</sup> )	Açıklama	Renk	Adet
<b>Soketli Klemensler</b>						
M2218	HVPC.2/GR	1,40	2,5	1 Yaylı Giriş + 1 Fiş-Soket Giriş	Gri	120
<b>Fişler</b>						
M2219	CHP.2/GR	1,53	2,5	Birleştirilebilir Tekli Fiş (Köprülenebilir)	Gri	20

## MİNİ KLEMENSLER

YAYLI



HPP.2/GR



HP.2/GR

Sipariş No	Tip	Fiyat (TL / Adet)	Kesit (mm <sup>2</sup> )	Açıklama	Renk	Adet
M2220	HPP.2/GR	1,07	2,5		Gri	100
M2221	HPP.2(Ex)I	1,07	2,5		Mavi	100
M2222	HP.2/GR	1,07	2,5	Raysız Montaj	Gri	100
M2223	HP.2(Ex)I	1,07	2,5	Raysız Montaj	Mavi	100

# AKSESUARLAR

## KAPAKLAR



Sipariş No	Tip	Fiyat (TL / Adet)	Açıklama	Renk	Adet
M2136	CBC.2-10/PT/GR	0,59	CBC.2,4,6,10 için	Gri	50
M2227	CBC.2-10/PT(Ex)I	0,59	CBC.2,4,6,10 için	Mavi	50
M2137	CBC.16/PT/GR	0,86	CBC.16 için	Gri	25
M2338	CBC.16/PT(Ex)I	0,86	CBC.16 için	Mavi	25
M2531	CBC.35/PT/GR	0,94	CBC.35 için	Gri	25
M2532	CBC.35/PT(Ex)I	0,94	CBC.35 için	Mavi	25
M2358	CB50/PT/GR	0,96	CBD.50 için	Gri	10
M2232	DBC/PT/GR	1,20	DBC.2 için	Gri	25
M2339	DBC/PT(Ex)I	1,20	DBC.2 için	Mavi	50
M2230	DAS/PT/GR	1,16	DAS.4 için	Gri	25
M2231	DAS/PT(Ex)I	1,16	DAS.4 için	Mavi	25
M2233	RFN/PT/GR	0,79	RN.1 ve RN.2 için	Gri	25
M2556	RP4/PT/GR	0,83	RP.4 için	Gri	25
M2234	MPS.2/PT/GR	0,82	MPS.2 için	Gri	25
M2558	MPS.4/PT/GR	0,94	MPS.4 için	Gri	25
M2804	SFR.4/PT/GR	0,79	SFR.4 için	Gri	25
M2805	SFR.6/PT/GR	1,27	SFR.6 için	Gri	25
M2561	TLD/PT/GR	1,51	TLD.2 ve TDE.2 için	Gri	25
M2562	TLS/PT/GR	1,51	TLS.2 için	Gri	25
M2806	TEO.2/PT	0,62	TEO.2 için	Sarı - Yeşil	50
M2807	TEO.4/PT	0,62	TEO.4 için	Sarı - Yeşil	25
M2235	SCB/6/PT/GR	1,58	SCB.6 için	Gri	25
M2236	SCB/10/PT/GR	2,00	SCB.10 için	Gri	25
M2138	HMT.2/PT/GR	0,77	HMM.2 için	Gri	25
M2139	HMT.4/PT/GR	0,82	HMM.4 için	Gri	25
M2340	HMT.6/PT/GR	0,83	HMM.6 için	Gri	25
M2341	HMT.10/PT/GR	0,93	HMM.10 için	Gri	25
M2342	HMT.16/PT/GR	1,06	HMM.16 için	Gri	25
M2237	HMT.2/1+2/PT/GR	0,88	HMM.2/1+2 için	Gri	25
M2238	HMT.4/1+2/PT/GR	0,87	HMM.4/1+2 için	Gri	25
M2239	HMT.2/2+2/PT/GR	0,94	HMM.2/2+2 için	Gri	25
M2240	HMT.4/2+2/PT/GR	0,94	HMM.4/2+2 için	Gri	25
M2343	HMD.1/PT/GR	0,94	HMD.1 ve HMD.2N için	Gri	25
M2814	HFR.4/PT/GR	0,94	HFR.4 için	Gri	25
M2815	HLD.2/PT/GR	1,58	HLD.2 için	Gri	25
M2816	HP/PT/GR	1,06	HPP.2 için	Gri	25

## RAY TAŞIYICILAR



Sipariş No	Tip	Fiyat (TL / Adet)	Açıklama	Adet
M2333	ACI121316	4,15	Ray Taşıyıcı, 30 Derece Açılı	20

# AKSESUARLAR

## KLEMENS DURDURUCULARI



BTO



BTU



Sipariş No	Tip	Fiyat (TL / Adet)	Açıklama	Renk	Adet
M2133	BTO	0,96	Vidasız TH 35 Ray İçin	Siyah	25
M2134	BTU	1,14	Vidasız Ünlversal Tabanlı	Siyah	25
M2598	BT/2	1,14	Mini Klemens Durdurucu	Siyah	25
M2530	TIM02	2,30	Grup Etiketl Taşıyıcı (TA5015 ile beraber kullanılır)	Siyah	10

## MONTAJ RAYLARI



Sipariş No	Tip	Fiyat (TL / mt)	Açıklama	Adet
M2875 <b>yeni</b>	PR/3/ASE	4,40	Delikli 2 metre, 35x7,5 W Otomat tip	40mt
M2876 <b>yeni</b>	PR/3/ASE/1	2,20	Delikli 1 metre, 35x7,5 W Otomat tip	40mt
M2135	PR/3/AS	5,51	Delikli 2 metre, 35x7,5 W Otomat tip	40mt
M2334	PR/3/AC	5,41	Deliksiz 2 metre, 35x7,5 W Otomat tip	40mt
M2335	PR/3/PA	13,15	Delikli 2 metre, 35x15	40mt
M2336	PR/3/PP	12,70	Deliksiz 2 metre, 35x15	40mt
M2224	PR/DIN/AS	11,65	Delikli 2 metre, 32G Tip	40mt
M2225	PR/DIN/AC	9,78	Deliksiz 2 metre, 32G Tip	40mt
M2226	PR/2/AS	8,40	Deliksiz 2 metre, 15x5 mini klemens için	40mt

## AYIRMA PLAKALARI



Sipariş No	Tip	Fiyat (TL / Adet)	Açıklama	Renk	Adet
M2344	DFU/4	1,28	CBC.2,4,6,10,16 için	Kırmızı	50
M2241	DFU/2	1,18	MPS.2/SV için	Kırmızı	50
M2242	DFU/7	1,95	DAS.4, DBC.2 ve SCB.10 için	Kırmızı	25
M2243	DFU/6	1,95	SCB.6 için	Kırmızı	25
M2244	DFU/3	1,42	Üç katlı vidalı klemensler için	Kırmızı	50
M2346	DFH/1	0,77	HMM.2,4,6 için	Kırmızı	25

## İKAZ ETİKETLERİ

Sipariş No	Tip	Fiyat (TL / Adet)	Açıklama	Adet
M2262	PRP/7/G	3,20	CBC.2,4,6,10 için	10

# AKSESUARLAR

## ÜST KÖPRÜLER

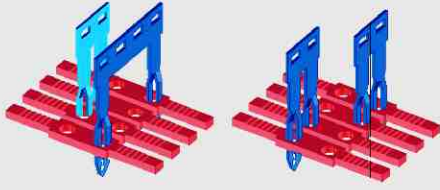

Geçmeli Tip Üst Köprü



Vida Bağlantılı Köprü

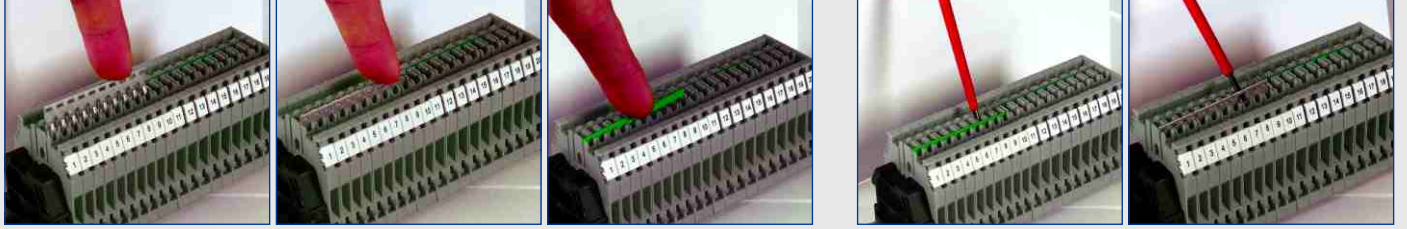

Geçmeli Tip Üst Köprü Montajı ve Sökülmesi

Sipariş No	Tip	Fiyat (TL / Adet)	Açıklama	Adet
M2248	PTC/2/02	1,35	2,5mm <sup>2</sup> Vidalı Klemens İçin 2'li - Geçmeli Tip	25
M2351	PTC/2/03	2,02	2,5mm <sup>2</sup> Vidalı Klemens İçin 3'lü - Geçmeli Tip	25
M2249	PTC/2/05	2,63	2,5mm <sup>2</sup> Vidalı Klemens İçin 5'li - Geçmeli Tip	25
M2140	PTC/2/10	5,80	2,5mm <sup>2</sup> Vidalı Klemens İçin 10'lu - Geçmeli Tip	10
M2141	PTC/4/10	6,59	4mm <sup>2</sup> Vidalı Klemens İçin 10'lu - Geçmeli Tip	20
M2349	PTC/6/10	7,45	6mm <sup>2</sup> Vidalı Klemens İçin 10'lu - Geçmeli Tip	20
M2350	PTC/10/10	8,50	10mm <sup>2</sup> Vidalı Klemens İçin 10'lu - Geçmeli Tip	20
M2354	POF/53	3,02	16mm <sup>2</sup> Vidalı Klemens İçin 2'li - Vida Bağlantılı	25
M2355	POF/06	3,60	35mm <sup>2</sup> Vidalı Klemens İçin 2'li - Vida Bağlantılı	15
M2250	POF/07	5,60	50mm <sup>2</sup> Vidalı Klemens İçin 2'li - Vida Bağlantılı	15
M2251	PTC/1/02	0,55	1,5mm <sup>2</sup> Yaylı Klemens İçin 2'li - Geçmeli Tip	25
M2252	PTC/1/03	0,95	1,5mm <sup>2</sup> Yaylı Klemens İçin 3'lü - Geçmeli Tip	25
M2356	PTC/1/05	1,60	1,5mm <sup>2</sup> Yaylı Klemens İçin 5'li - Geçmeli Tip	25
M2357	PTC/1/10	3,20	1,5mm <sup>2</sup> Yaylı Klemens İçin 10'lu - Geçmeli Tip	10
M2142	PTC/3/02	0,65	2,5mm <sup>2</sup> Yaylı Klemens İçin 2'li - Geçmeli Tip	25
M2253	PTC/3/03	0,95	2,5mm <sup>2</sup> Yaylı Klemens İçin 3'lü - Geçmeli Tip	25
M2254	PTC/3/05	1,59	2,5mm <sup>2</sup> Yaylı Klemens İçin 5'li - Geçmeli Tip	25
M2143	PTC/3/10	3,05	2,5mm <sup>2</sup> Yaylı Klemens İçin 10'lu - Geçmeli Tip	10
M2255	PTC/5/02	0,77	4mm <sup>2</sup> Yaylı Klemens İçin 2'li - Geçmeli Tip	25
M2256	PTC/5/03	1,10	4mm <sup>2</sup> Yaylı Klemens İçin 3'lü - Geçmeli Tip	25
M2257	PTC/5/05	1,80	4mm <sup>2</sup> Yaylı Klemens İçin 5'li - Geçmeli Tip	25
M2358	PTC/5/10	3,61	4mm <sup>2</sup> Yaylı Klemens İçin 10'lu - Geçmeli Tip	10
M2359	PTC/8/02	0,98	6mm <sup>2</sup> Yaylı Klemens İçin 2'li - Geçmeli Tip	25
M2258	PTC/8/03	1,72	6mm <sup>2</sup> Yaylı Klemens İçin 3'lü - Geçmeli Tip	25
M2259	PTC/8/05	2,66	6mm <sup>2</sup> Yaylı Klemens İçin 5'li - Geçmeli Tip	25
M2260	PTC/8/10	4,95	6mm <sup>2</sup> Yaylı Klemens İçin 10'lu - Geçmeli Tip	10
M2360	PTC/11/02	2,18	10mm <sup>2</sup> Yaylı Klemens İçin 2'li - Geçmeli Tip	25
M2559	PTC/11/10	8,50	10mm <sup>2</sup> Yaylı Klemens İçin 10'lu - Geçmeli Tip	10
M2261	PTC/16/02	2,75	16mm <sup>2</sup> Yaylı Klemens İçin 2'li - Geçmeli Tip	25
M2560	PTC/16/10	10,80	16mm <sup>2</sup> Yaylı Klemens İçin 10'lu - Geçmeli Tip	10
M2604	PM51/10	7,60	4mm <sup>2</sup> Vidalı İki Katlı Klemens İçin 10'lu - Vida Bağlantılı	10

# ETİKETLEME ÇÖZÜMLERİ

## Inkjet Yazıcı ve Aksesuarları



INKJET YAZICI

- Tak-çalıştır özelliği ile kolay kurulum
- Normal ofis yazıcısı boyutlarında kompakt tasarım
- Saatte 20.000 etiket yazma hızı ile zaman ve işçilik tasarrufu

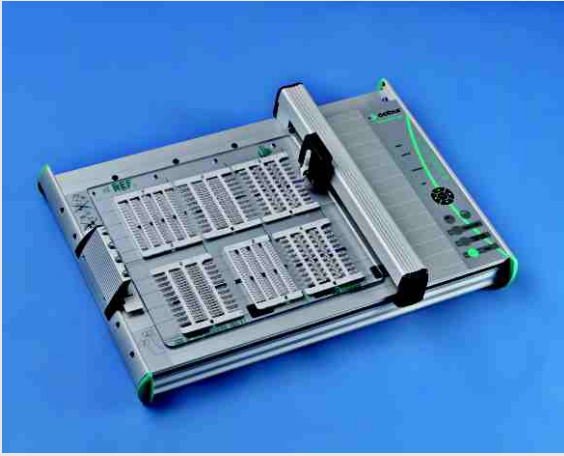

PLOTTER



INKBOTT1



PEN025CAB

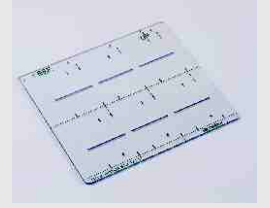

PADCAB



KITPULIZIA



INKCART5



PEN035CAB

Sipariş No	Tip	Fiyat (TL / Adet)	Açıklama	Adet
M2285	INKJET YAZICI	**	INKJET Yazıcı ve Baz Aksesuarları	1
M2286	INKBJET	165,00	Mürekkep Kartuşu, 80ml, INKJET Yazıcı için	1
M2287	CLNRJET	150,00	Temizleme Kartuşu, 250ml, INKJET Yazıcı için	1

## Plotter ve Aksesuarları

Sipariş No	Tip	Fiyat (TL / Adet)	Açıklama	Adet
M2146	PLOTTER	**	Plotter ve Baz Aksesuarları, Etiket için	1
M2296	KITPULIZIA	125,00	Kalem Temizleme Seti	1
M2297	PEN025CAB	370,00	Plotter Kalem 0,25mm, Kartuşu değişebilen	1
M2298	PN.5003035	140,00	Plotter Kalem 0,35mm, Tek kullanımlık	1
M2299	PEN035CAB	370,00	Plotter Kalem 0,35mm, Kartuşu değişebilen	1
M2301	SWMP1.0	300,00	Yazılım, Plotter-Printer için	1
M2302	INKBOTT1	120,00	Mürekkep, 30ml şişede, plotter için	1
M2303	INKCART5*	51,00	Mürekkep kartuşu	5
M2304	PN.35100013	110,00	Kalem temizleme pompası	1
M2147	ADRKITEK	550,00	Yazılım+Magazin, Klemsan ve Phoenix Plotter için	1
M2305	PADCAB	450,00	Magazin, Tüm Entes Klemens etiketleri için	1
M2308	SWSR1.0	350,00	Yazılım, Ray Dizgisi tasarımı için	1

\* Fiyat 5'li kartuş ambalaj fiyatıdır.

\*\* Lütfen fiyat sorunuz

# ETİKETLEME ÇÖZÜMLERİ

## KLEMENS ETİKETLERİ

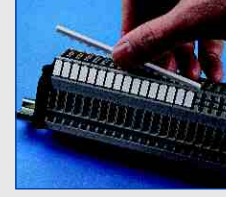
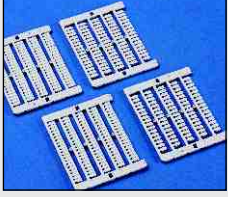

Sipariş No	Tip	Fiyat (TL / Ambalaj)	Açıklama	Renk	Adet/Tabaka	Adet/Ambalaj
M2144	CNU/8/51	85,50	2,5mm <sup>2</sup> vidalı/yaylı Klemens için	Beyaz	100	1500
M2399	CNU/8/51B	103,50	2,5mm <sup>2</sup> vidalı/yaylı Klemens için-Baskılı	Beyaz	100	1500
M2145	CNU/8/61	90,00	4,6,10,16,35mm <sup>2</sup> vidalı/yaylı Klemens için	Beyaz	80	1200
M2400	CNU/8/61B	108,00	4,6,10,16,35mm <sup>2</sup> vidalı/yaylı Klemens için-Baskılı	Beyaz	80	1200
M2270	SHZ/1	112,50	1,5mm <sup>2</sup> yaylı Klemens için	Beyaz	100	1500
M2401	SHZ/1B	135,00	1,5mm <sup>2</sup> yaylı Klemens için-Baskılı	Beyaz	100	1500
M2533	TA5015W	90,00	Grup Etiketi (TIM02 ile beraber kullanılır)	Beyaz	10	150
M2534	TA5015WB	108,00	Grup Etiketi (TIM02 ile beraber kullanılır)-Baskılı	Beyaz	10	150

## KABLO ETİKETLERİ

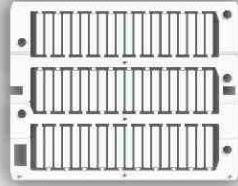
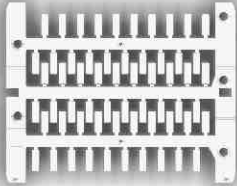

Sipariş No	Tip	Fiyat (TL / Ambalaj)	Açıklama	Renk	Adet/Tabaka	Adet/Ambalaj
M2365	NUT12	210,00	L: 12 mm	Beyaz	60	1500
M2402	NUT12B	252,00	L: 12 mm-Baskılı	Beyaz	60	1500
M2366	NUT15	186,00	L: 15 mm	Beyaz	60	1200
M2403	NUT15B	223,00	L: 15 mm-Baskılı	Beyaz	60	1200
M2367	NUT23	255,00	L: 23 mm	Beyaz	60	1500
M2404	NUT23B	306,00	L: 23 mm-Baskılı	Beyaz	60	1500

## KABLO ETİKETİ İÇİN ŞEFFAF KILIFLAR



Sipariş No	Tip	Fiyat (TL / Ambalaj)	Açıklama	Adet/Ambalaj
M2361	TUB1200	60,00	L: 12 mm, 0.22-0.5mm <sup>2</sup> kablo için	1000
M2362	TUB1201	165,00	L: 12 mm, 0.5-1.5mm <sup>2</sup> kablo için	3000
M2276	TUB1202	165,00	L: 12 mm, 1.5-6.0mm <sup>2</sup> kablo için	3000
M2277	TUB1203	72,00	L: 12 mm, 10-16mm <sup>2</sup> kablo için	1000
M2278	TUB1500	65,00	L: 15 mm, 0.22-0.55mm <sup>2</sup> kablo için	1000
M2363	TUB1501	195,00	L: 15 mm, 0.5-1.5mm <sup>2</sup> kablo için	3000
M2279	TUB1502	195,00	L: 15 mm, 1.5-6.0mm <sup>2</sup> kablo için	3000
M2280	TUB1503	65,00	L: 15 mm, 10-16mm <sup>2</sup> kablo için	1000
M2281	TUB1504	44,00	L: 15 mm, 25mm <sup>2</sup> kablo için	500
M2364	TUB2300	88,00	L: 23 mm, 0.22-0.5mm <sup>2</sup> kablo için	1000
M2282	TUB2301	264,00	L: 23 mm, 0.5-1.5mm <sup>2</sup> kablo için	3000
M2283	TUB2302	300,00	L: 23 mm, 1.5-6.0mm <sup>2</sup> kablo için	3000
M2284	TUB2303	135,00	L: 23 mm, 10-16mm <sup>2</sup> kablo için	1000



# ETİKETLEME ÇÖZÜMLERİ

## PANO, BUTON VE KABLO ETİKETLERİ

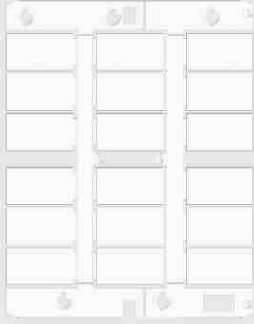

TA2715W

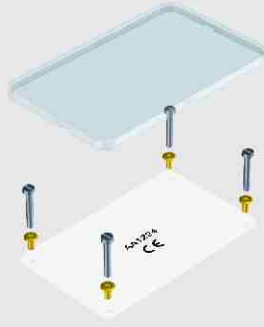

TA100060

Sipariş No	Tip	Fiyat (TL / Adet)	Açıklama	Boyutlar	Renk	Adet
M2606	TA2715W	0,25	Etiket, Pano ve Buton için	27x15mm	Beyaz	270
M2607	TA2715Y	0,25	Etiket, Pano ve Buton için	27x15mm	Sarı	270
M2608	TA5015W	0,51	Etiket, Pano ve Buton için	50x15mm	Beyaz	150
M2609	TA5015Y	0,51	Etiket, Pano ve Buton için	50x15mm	Sarı	150
M2610	TA6715W	0,63	Etiket, Pano ve Buton için	67x15mm	Beyaz	75
M2611	TA6715Y	0,63	Etiket, Pano ve Buton için	67x15mm	Sarı	75
M2612	TA100060	5,60	Pano Yüzey Etiketi, Vida montajlı	100x60mm	Beyaz	10
M2613	TA100060Y	5,60	Pano Yüzey Etiketi, Vida montajlı	100x60mm	Sarı	10
M2614	TA100090	9,40	Pano Yüzey Etiketi, Vida montajlı	100x60mm	Beyaz	10
M2615	TA100090Y	9,40	Pano Yüzey Etiketi, Vida montajlı	100x90mm	Sarı	10
M2616	VET100060	5,60	Şeffaf Koruyucu Plaka, Vidalı Pano Yüzey Etiketi için			10
M2617	VET100090	9,40	Şeffaf Koruyucu Plaka, Vidalı Pano Yüzey Etiketi için			10

## PANO ETİKET TAŞIYICILARI

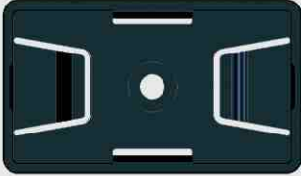

PT3017B

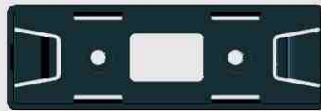

PT5217B



PT7017B

Sipariş No	Tip	Fiyat (TL / Adet)	Açıklama	Boyutlar	Adet
M2618	PT3017B	1,18	Pano Etiket Taşıyıcı, Etiket için	27x15mm	270
M2619	PT3017BA	2,00	Pano Etiket Taşıyıcı, Yapışkanlı, Etiket için	27x15mm	270
M2620	PT5217B	1,33	Pano Etiket Taşıyıcı, Etiket için	50x15mm	150
M2621	PT5217BA	2,10	Pano Etiket Taşıyıcı, Yapışkanlı, Etiket için	50x15mm	150
M2622	PT7017B	1,42	Pano Etiket Taşıyıcı, Etiket için	67x15mm	75
M2623	PT7017BA	2,40	Pano Etiket Taşıyıcı, Yapışkanlı, Etiket için	67x15mm	75

# ETİKETLEME ÇÖZÜMLERİ

## PANO VE CİHAZ ETİKETLERİ, YAPIŞKANLI

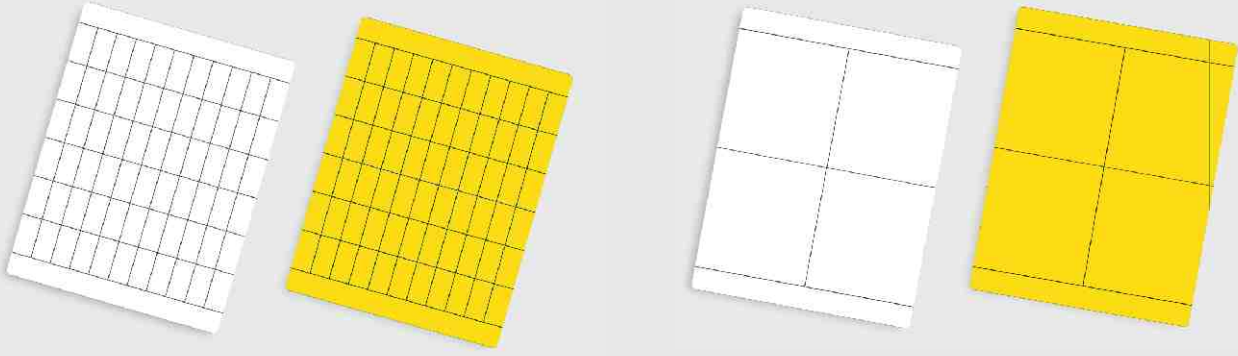

Sipariş No	Tip	Fiyat (TL / Adet)	Açıklama	Boyutlar	Renk	Adet
M2641	TA209AW	0,35	Cihaz Etiketi	20x9mm	Beyaz	500
M2642	TA209AY	0,35	Cihaz Etiketi	20x9mm	Sarı	500
M2643	TA178AW	0,32	Cihaz Etiketi	17x8mm	Beyaz	660
M2644	TA178AY	0,32	Cihaz Etiketi	17x8mm	Sarı	660
M2645	TA156AW	0,20	Cihaz Etiketi	15x6mm	Beyaz	1050
M2646	TA156AY	0,20	Cihaz Etiketi	15x6mm	Sarı	1050
M2647	TA128AW	0,20	Cihaz Etiketi	12x8mm	Beyaz	990
M2648	TA128AY	0,20	Cihaz Etiketi	12x8mm	Sarı	990
M2649	TA207AW	0,35	Cihaz Etiketi	20x7mm	Beyaz	500
M2650	TA207AY	0,35	Cihaz Etiketi	20x7mm	Sarı	500
M2651	TA1517AW	0,45	Cihaz Etiketi	15x17mm	Beyaz	360
M2652	TA1517AY	0,45	Cihaz Etiketi	15x17mm	Sarı	360
M2653	TA2715AW	0,70	Cihaz Etiketi	27x15mm	Beyaz	200
M2654	TA5015AW	1,34	Cihaz Etiketi	50x15mm	Beyaz	100
M2655	TA6715AW	2,30	Cihaz Etiketi	67x15mm	Beyaz	50
M2656	TA2080AW	4,20	Pano Etiketi	20x80mm	Beyaz	40
M2657	TA2080AY	4,20	Pano Etiketi	20x80mm	Sarı	40
M2658	TA3070AW	6,20	Pano Etiketi	30x70mm	Beyaz	30
M2659	TA3070AY	6,20	Pano Etiketi	30x70mm	Sarı	30
M2660	TA4090AW	8,40	Pano Etiketi	40x90mm	Beyaz	20
M2661	TA4090AY	8,40	Pano Etiketi	40x90mm	Sarı	20
M2662	TA80100AW	17,00	Pano Etiketi	80x100mm	Beyaz	10
M2663	TA80100AY	17,00	Pano Etiketi	80x100mm	Sarı	10

# ETİKETLEME ÇÖZÜMLERİ

## BUTON ETİKET TAŞIYICILARI

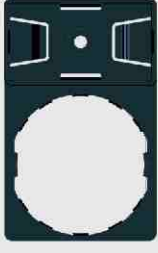

PTD022



PTD225

Sipariş No	Tip	Fiyat (TL / Adet)	Açıklama	Boyutlar	Adet
M2624	PTD022	1,05	Buton Etiket Taşıyıcı, Buton İçin	22mm Ø	270
M2625	PTD022A	1,95	Buton Etiket Taşıyıcı, Yapışkanlı, Buton İçin	22mm Ø	270
M2626	PTD225	1,05	Buton Etiket Taşıyıcı, Buton İçin	22,5mm Ø	270
M2627	PTD225A	1,95	Buton Etiket Taşıyıcı, Yapışkanlı, Çaplı Buton İçin	22,5mm Ø	270

## ŞEFFAF KORUYUCU PLAKA, PANO VE BUTON ETİKETLERİ İÇİN

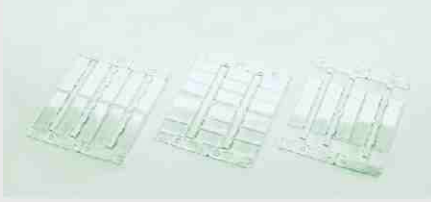

Sipariş No	Tip	Fiyat (TL / Adet)	Açıklama	Boyutlar	Adet
M2628	VET2715	0,25	Şeffaf Koruyucu Plaka, Etiket Kılıfı için	27x15mm	270
M2629	VET5215	0,52	Şeffaf Koruyucu Plaka, Etiket için	50x15mm	150
M2630	VET6715	0,65	Şeffaf Koruyucu Plaka, Etiket için	67x15mm	75

## KABLO ETİKET KILIFLARI

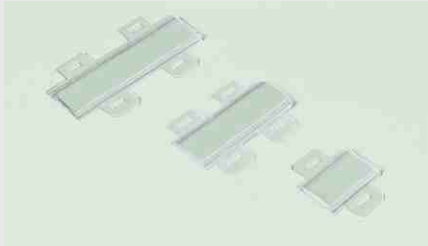

Sipariş No	Tip	Fiyat (TL / Adet)	Açıklama	Boyutlar	Adet
M2631	TUB2715	0,65	Kablo Etiket Kılıfı, Etiket için	27x15mm	500
M2632	TUB5015	0,95	Kablo Etiket Kılıfı, Etiket için	50x15mm	250
M2633	TUB6715	1,65	Kablo Etiket Kılıfı, Etiket için	67x15mm	125

# ETİKETLEME ÇÖZÜMLERİ

## KONTAKTÖR ETİKETLERİ



TA209SO

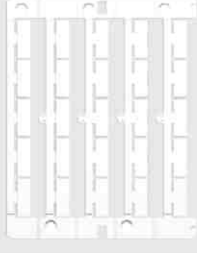

TA207S

Sipariş No	Tip	Fiyat (TL / Adet)	Açıklama	Boyutlar	Adet
M2634	TA1808T	0,25	Kontaktör Etiketi, Schneider Kontaktörler İçin	18x8mm	375
M2635	TA207S	0,22	Kontaktör Etiketi, Siemens Kontaktörler İçin	20x7mm	375
M2636	TA209SO	0,22	Kontaktör Etiketi, Siemens ve Moeller Kontaktörler İçin	20x9mm	375

## ŞERİT ETİKETLER, ETİKET TAŞIMA RAYLARI İÇİN

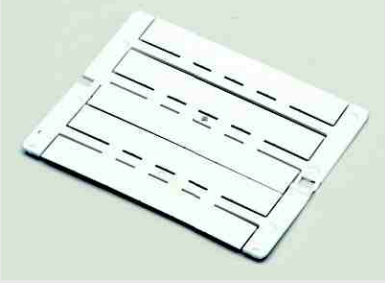

Sipariş No	Tip	Fiyat (TL / Adet)	Açıklama	Boyutlar	Renk	Adet
M2637	ST105W	2,50	Şerit Etiket	105x15mm	Beyaz	75
M2638	ST105Y	2,50	Şerit Etiket	105x15mm	Sarı	75

## ETİKET TAŞIMA RAYLARI VE KORUYUCU KAPAKLARI



Sipariş No	Tip	Fiyat (TL / Adet)	Açıklama	Boyutlar	Adet
M2639	BIN100015	9,20	Etiket Taşıma Rayı	1000x15mm	75
M2640	CBIN100015	7,10	Şeffaf Kılıf, Etiket Taşıma Rayları İçin	1000x15mm	75

# KABLO BAĞLARI

## GENEL KULLANIM İÇİN



Sipariş No	Tip	Fiyat (TL / Adet)	Ölçüler	Açılma Mukavemeti (kg)	Renk	Adet/Ambalaj	Adet/Koli
M2040	TS1-1-25080N	0,0090	2,5x80mm	8	Beyaz	100	60.000
M2245	TS1-1-25080B	0,0090	2,5x80mm	8	Siyah	100	60.000
M2041	TS1-1-25100N	0,0100	2,5x100mm	8	Beyaz	100	50.000
M2263	TS1-1-25100B	0,0100	2,5x100mm	16	Siyah	100	50.000
M2042	TS1-1-25130N	0,0150	2,5x130mm	8	Beyaz	100	25.000
M2264	TS1-1-25130B	0,0150	2,5x130mm	8	Siyah	100	25.000
M2043	TS1-1-25150N	0,0160	2,5x150mm	8	Beyaz	100	25.000
M2044	TS1-1-25150B	0,0160	2,5x150mm	8	Siyah	100	25.000
M2045	TS1-1-25200N	0,0230	2,5x200mm	8	Beyaz	100	25.000
M2265	TS1-1-25200B	0,0230	2,5x200mm	8	Siyah	100	25.000
M2046	TS1-1-36140N	0,0240	3,6x140mm	18	Beyaz	100	25.000
M2047	TS1-1-36140B	0,0240	3,6x140mm	18	Siyah	100	25.000
M2048	TS1-1-36200N	0,0330	3,6x200mm	18	Beyaz	100	20.000
M2049	TS1-1-36200B	0,0330	3,6x200mm	18	Siyah	100	20.000
M2050	TS1-1-36250N	0,0430	3,6x250mm	18	Beyaz	100	10.000
M2051	TS1-1-36250B	0,0430	3,6x250mm	18	Siyah	100	10.000
M2052	TS1-1-36280N	0,0500	3,6x280mm	18	Beyaz	100	10.000
M2053	TS1-1-36280B	0,0500	3,6x280mm	18	Siyah	100	10.000
M2054	TS1-1-36370N	0,0650	3,6x370mm	18	Beyaz	100	10.000
M2055	TS1-1-36370B	0,0650	3,6x370mm	18	Siyah	100	10.000
M2056	TS1-1-46120N	0,0304	4,6x120mm	22	Beyaz	100	12.000
M2266	TS1-1-46120B	0,0304	4,6x120mm	22	Siyah	100	12.000
M2057	TS1-1-46160N	0,0398	4,6x160mm	22	Beyaz	100	10.000
M2267	TS1-1-46160B	0,0398	4,6x160mm	22	Siyah	100	10.000
M2058	TS1-1-46200N	0,0440	4,6x200mm	22	Beyaz	100	10.000
M2059	TS1-1-46200B	0,0440	4,6x200mm	22	Siyah	100	10.000
M2060	TS1-1-46250N	0,0580	4,6x250mm	22	Beyaz	100	10.000
M2061	TS1-1-46250B	0,0580	4,6x250mm	22	Siyah	100	10.000
M2063	TS1-1-46300N	0,0654	4,6x300mm	22	Beyaz	100	10.000
M2064	TS1-1-46300B	0,0654	4,6x300mm	22	Siyah	100	10.000
M2065	TS1-1-46360N	0,0874	4,6x360mm	22	Beyaz	100	5.000
M2066	TS1-1-46360B	0,0874	4,6x360mm	22	Siyah	100	5.000
M2067	TS1-1-46430N	0,1214	4,6x430mm	22	Beyaz	100	5.000
M2068	TS1-1-46430B	0,1214	4,6x430mm	22	Siyah	100	5.000
M2269	TS1-1-76250N	0,1074	7,6x250mm	55	Beyaz	100	5.000
M2271	TS1-1-76250B	0,1074	7,6x250mm	55	Siyah	100	5.000
M2069	TS1-1-76300N	0,1250	7,6x300mm	55	Beyaz	100	5.000
M2272	TS1-1-76300B	0,1250	7,6x300mm	55	Siyah	100	5.000
M2070	TS1-1-76350N	0,1424	7,6x350mm	55	Beyaz	100	5.000
M2273	TS1-1-76350B	0,1424	7,6x350mm	55	Siyah	100	5.000

# KABLO BAĞLARI

## GENEL KULLANIM İÇİN

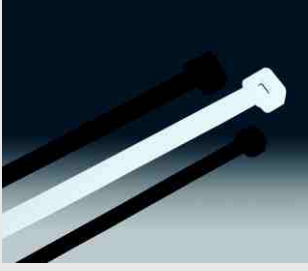

Sipariş No	Tip	Fiyat (TL / Adet)	Ölçüler	Açılma Mukavemeti (kg)	Renk	Adet/Ambalaj	Adet/Koli
M2071	TS1-1-76450N	0,1950	7,6x450mm	55	Beyaz	100	2.000
M2072	TS1-1-76450B	0,1950	7,6x450mm	55	Siyah	100	2.000
M2073	TS1-1-76540N	0,3268	7,6x540mm	55	Beyaz	100	1.000
M2074	TS1-1-76540B	0,3268	7,6x540mm	55	Siyah	100	1.000
M2075	TS1-1-88750N	0,4380	8,8x750mm	80	Beyaz	100	1.000
M2076	TS1-1-88750B	0,4380	8,8x750mm	80	Siyah	100	1.000
M2077	TS1-1-90920N	0,7036	8,8x920mm	80	Beyaz	100	1.000
M2274	TS1-1-90920B	0,7036	8,8x920mm	80	Siyah	100	1.000
M2275	TS1-1-90122N	0,9346	8,8x1120mm	80	Beyaz	100	500
M2337	TS1-1-90122B	0,9346	8,8x1120mm	80	Siyah	100	500
M2345	TS1-1-12665N	0,7036	12,6x650mm	110	Beyaz	100	1.000
M2347	TS1-1-12665B	0,7036	12,6x650mm	110	Siyah	100	1.000
M2348	TS1-1-12610N	1,1656	12,6x1030mm	110	Beyaz	100	1.000
M2352	TS1-1-12610B	1,1656	12,6x1030mm	110	Siyah	100	1.000

## RENKLİ KABLO BAĞLARI



Sipariş No	Tip	Fiyat (TL / Adet)	Ölçüler	Açılma Mukavemeti (kg)	Renk	Adet/Ambalaj	Adet/Koli
M2381	TS1-1-25100Y	0,0118	2,5x100mm	8	Sarı	100	50.000
M2382	TS1-1-25100R	0,0118	2,5x100mm	8	Kırmızı	100	50.000
M2383	TS1-1-25100BL	0,0118	2,5x100mm	8	Mavi	100	50.000
M2384	TS1-1-25100P	0,0118	2,5x100mm	8	Mor	100	50.000
M2385	TS1-1-25100G	0,0118	2,5x100mm	8	Yeşil	100	50.000
M2386	TS1-1-36280Y	0,0590	3,6x280mm	18	Sarı	100	10.000
M2387	TS1-1-36280R	0,0590	3,6x280mm	18	Kırmızı	100	10.000
M2388	TS1-1-36280BL	0,0590	3,6x280mm	18	Mavi	100	10.000
M2389	TS1-1-36280P	0,0590	3,6x280mm	18	Mor	100	10.000
M2390	TS1-1-36280G	0,0590	3,6x280mm	18	Yeşil	100	10.000

# KABLO BAĞLARI

## UV'YE DAYANIKLI



Sipariş No	Tip	Fiyat (TL / Adet)	Ölçüler	Açılma Mukavemeti (kg)	Renk	Adet/Ambalaj	Adet/Koli
M2078	TS1-1-25100UVB	0,0138	2,5x100mm	8	Siyah	100	50.000
M2353	TS1-1-25130UVB	0,0246	2,5x130mm	8	Siyah	100	25.000
M2079	TS1-1-25200UVB	0,0328	2,5x200mm	8	Siyah	100	25.000
M2375	TS1-1-36140UVB	0,0350	3,6x140mm	18	Siyah	100	25.000
M2376	TS1-1-36200UVB	0,0466	3,6x200mm	18	Siyah	100	20.000
M2080	TS1-1-36250UVB	0,0600	3,6x250mm	18	Siyah	100	9.000
M2377	TS1-1-36280UVB	0,0748	3,6x280mm	18	Siyah	100	10.000
M2378	TS1-1-46200UVB	0,0654	4,6x200mm	22	Siyah	100	10.000
M2081	TS1-1-46300UVB	0,0934	4,6x300mm	22	Siyah	100	10.000
M2082	TS1-1-48380UVB	0,1310	4,6x380mm	22	Siyah	100	5.000
M2083	TS1-1-46430UVB	0,1570	4,6x430mm	22	Siyah	100	5.000
M2379	TS1-1-76300UVB	0,1832	7,6x300mm	55	Siyah	100	5.000
M2380	TS1-1-76370UVB	0,2228	7,6x370mm	55	Siyah	100	5.000
M2084	TS1-1-76450UVB	0,3268	7,6x450mm	55	Siyah	100	2.000
M2085	TS1-1-76540UVB	0,4434	7,6x540mm	55	Siyah	100	1.000
M2086	TS1-1-88750UVB	0,6360	8,8x780mm	80	Siyah	100	1.000

## CIRT CIRTLI KABLO BAĞLARI



Sipariş No	Tip	Fiyat (TL / Adet)	Ölçüler	Renk	Adet/Ambalaj	Adet/Koli
M2866	TS1-2-125130N	0,38	12.5x130mm	BEYAZ	10	3.000
M2867	TS1-2-125200N	0,45	12.5x200mm	BEYAZ	10	2.500
M2868	TS1-2-170300N	0,83	17.0x300mm	BEYAZ	10	2.000
M2869	TS1-2-125130B	0,38	12.5x130mm	SİYAH	10	3.000
M2870	TS1-2-125200B	0,45	12.5x200mm	SİYAH	10	2.500
M2871	TS1-2-170300B	0,83	17.0x300mm	SİYAH	10	2.000
M2872	TS1-2-125130R	0,41	12.5x130mm	KIRMIZI	10	3.000
M2873	TS1-2-125200R	0,49	12.5x200mm	KIRMIZI	10	2.500
M2874	TS1-2-170300R	0,92	17.0x300mm	KIRMIZI	10	2.000

# KABLO BAĞLARI

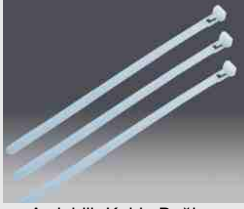

Açılabilir Kablo Bağları

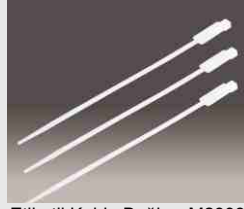

Etiketli Kablo Bağları-M2393

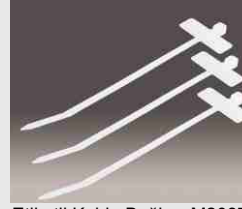

Etiketli Kablo Bağları-M2087



Dübelli Kablo Bağları

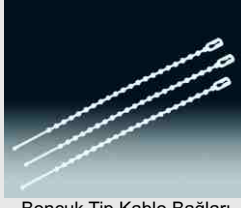

Boncuk Tip Kablo Bağları



Yapışkanlı Kroşeler



Vidalı Kroşeler

## AÇILABİLİR KABLO BAĞLARI

Sipariş No	Tip	Fiyat (TL / Adet)	Ölçüler	Açılma Mukavemeti (kg)	Renk	Adet/Ambalaj	Adet/Koli
M2391	TS1-8-75200N	0,0940	7,6x200mm	22	Beyaz	100	5.000
M2392	TS1-8-75300N	0,1408	7,6x300mm	22	Beyaz	100	5.000

## ETİKETLİ KABLO BAĞLARI

Sipariş No	Tip	Fiyat (TL / Adet)	Ölçüler	Açılma Mukavemeti (kg)	Renk	Adet/Ambalaj	Adet/Koli
M2087	TS1-9-25100N	0,0700	2,5x100mm (Etiket ölçüsü: 24,5x7,7mm)	8	Beyaz	100	50.000
M2393	TS1-9-46190N	0,1588	4,8x190mm (Etiket ölçüsü: 12,9x27,0mm)	22	Beyaz	100	10.000

## BONCUK TİP KABLO BAĞLARI

Sipariş No	Tip	Fiyat (TL / Adet)	Ölçüler	Renk	Adet/Ambalaj	Adet/Koli
M2088	TS1-13-25100N	0,0150	2,5x100mm	Beyaz	100	50.000
M2089	TS1-13-25150N	0,0238	2,5x150mm	Beyaz	100	25.000

## DÜBELLİ KABLO BAĞLARI

Sipariş No	Tip	Fiyat (TL / Adet)	Ölçüler	Açılma Mukavemeti (kg)	Renk	Adet/Ambalaj	Adet/Koli
M2525	TS1-7-25100AN	0,0350	2,5x100mm	8	Beyaz	100	10.000
M2526	TS1-7-46190AN	0,0750	4,8x190mm	22	Beyaz	100	5.000

## YAPIŞKANLI KROŞELER

Sipariş No	Tip	Fiyat (TL / Adet)	Ölçüler	Renk	Adet/Ambalaj	Adet/Koli
M2092	TS2-1-2020N	0,0608	19x19mm	Beyaz	100	5.000
M2738	<b>yeni</b> TS2-1-2020B	0,0608	19x19mm	Siyah	100	5.000
M2093	TS2-1-3030N	0,1078	28x28mm	Beyaz	100	3.000
M2737	<b>yeni</b> TS2-1-3030B	0,1078	28x28mm	Siyah	100	3.000

## VİDALI KROŞELER

Sipariş No	Tip	Fiyat (TL / Adet)	Ölçüler	Renk	Adet/Ambalaj	Adet/Koli
M2090	TS2-5-01N	0,0428	9x15mm	Beyaz	100	20.000
M2735	<b>yeni</b> TS2-5-01B	0,0428	9x15mm	Siyah	100	20.000
M2091	TS2-5-02N	0,0648	22x15mm	Beyaz	100	10.000
M2736	<b>yeni</b> TS2-5-02B	0,0648	22x15mm	Siyah	100	10.000



# KABLO YÜKSÜKLERİ VE PABUÇLARI (YENİ)

## İZOLELİ KABLO YÜKSÜKLERİ

DIN 46228

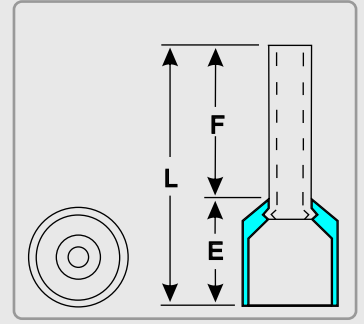

Sipariş No	Tip	Fiyat (TL / Adet)	Kesit(mm <sup>2</sup> )	F(mm)	L(mm)	E(mm)	Renk	Adet/Kutu
M2680	KYI-0,5-8	0,0180	0,5	8	14	6	Turuncu	500
M2681	KYI-0,75-8	0,0180	0,75	8	14	6	Beyaz	500
M2682	KYI-1-8	0,0180	1	8	14	6	Sarı	500
M2683	KYI-1,5-8	0,0200	1,5	8	14	6	Kırmızı	500
M2684	KYI-2,5-8	0,0250	2,5	8	15	7	Mavi	250
M2685	KYI-4-10	0,0410	4	10	16	6	Gri	250
M2686	KYI-6-12	0,0550	6	12	20	8	Siyah	100
M2687	KYI-10-12	0,0700	10	12	21	9	Fildişi	100
M2688	KYI-16-12	0,1050	16	12	22	10	Yeşil	50
M2689	KYI-25-16	0,2000	25	16	29	13	Kahverengi	50
M2690	KYI-35-16	0,2800	35	16	30	14	Bej	20
M2691	KYI-50-20	0,4200	50	20	36	16	Zeytin Yeşili	20

## İZOLESİZ KABLO YÜKSÜKLERİ

DIN 46228

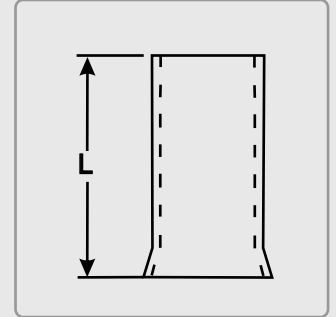

Sipariş No	Tip	Fiyat (TL / Adet)	Kesit(mm <sup>2</sup> )	L(mm)	Adet/Kutu
M2692	KY-0,5-10	0,0180	0,5	10	1000
M2693	KY-0,75-10	0,0180	0,75	10	1000
M2694	KY-1-10	0,0180	1	10	1000
M2695	KY-1,5-10	0,0190	1,5	10	1000
M2696	KY-2,5-12	0,0230	2,5	12	1000
M2697	KY-4-12	0,0360	4	12	500
M2698	KY-6-12	0,0470	6	12	250
M2699	KY-10-12	0,0640	10	12	250
M2700	KY-16-12	0,0730	16	12	100
M2701	KY-25-15	0,1800	25	15	100
M2702	KY-35-15	0,2200	35	15	50
M2703	KY-50-22	0,4500	50	22	50

# KABLO YÜKSÜKLERİ VE PABUÇLARI (YENİ)

## İZOLELİ ÇİFT GİRİŞLİ KABLO YÜKSÜKLERİ

DIN 46228

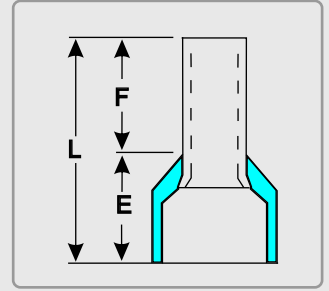

Sipariş No	Tip	Fiyat (TL / Adet)	Kesit(mm <sup>2</sup> )	F(mm)	L(mm)	E(mm)	Renk	Adet/Kutu
M2704	KYI-2-0,5-8	0,0380	2x0,5	8	15	7	Beyaz	500
M2705	KYI-2-0,75-8	0,0390	2x0,75	8	15	7	Mavi	500
M2706	KYI-2-1-8	0,0420	2x1	8	15	7	Kırmızı	500
M2709	KYI-2-1,5-8	0,0460	2x1,5	8	15	7	Siyah	250
M2711	KYI-2-2,5-10	0,0620	2x2,5	10	19	9	Gri	200
M2712	KYI-2-4-12	0,1150	2x4	12	23	11	Turuncu	100
M2713	KYI-2-6-14	0,1400	2x6	14	26	12	Yeşil	100
M2714	KYI-2-10-14	0,2200	2x10	14	27	13	Kahverengi	75
M2715	KYI-2-16-14	0,3200	2x16	14	31	17	Bej	25

## İZOLELİ YUVARLAK TİP KABLO PABUÇLARI

DIN 46237

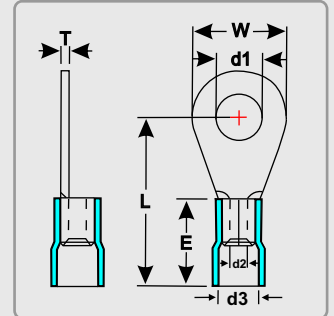

Sipariş No	Tip	Fiyat (TL / Ad.)	Kesit(mm <sup>2</sup> )	Civata Ölçüsü	d1(mm)	W(mm)	L(mm)	d2(mm)	d3(mm)	E(mm)	T(mm)	Renk	Adet/Kutu
M2716	KPI-Y-301	0,0680	0,5-1,5	M3	3,2	5,6	16	1,6	4	10	0,7	Kırmızı	200
M2717	KPI-Y-351	0,0700	0,5-1,5	M3,5	3,7	5,6	16	1,6	4	10	0,7	Kırmızı	200
M2718	KPI-Y-401	0,0760	0,5-1,5	M4	4,3	7,4	17	1,6	4	10	0,7	Kırmızı	200
M2719	KPI-Y-501	0,0830	0,5-1,5	M5	5,3	9,5	18	1,6	4	10	0,7	Kırmızı	200
M2720	KPI-Y-601	0,1100	0,5-1,5	M6	6,5	11,7	18	1,6	4	10	0,7	Kırmızı	200
M2721	KPI-Y-801	0,1140	0,5-1,5	M8	8,4	11,7	22	2,3	4	10	0,7	Kırmızı	200
M2722	KPI-Y-302	0,0790	1,5-2,5	M3	3,2	6,6	16	2,3	4,5	10	0,7	Mavi	200
M2723	KPI-Y-402	0,0920	1,5-2,5	M4	4,3	7,1	17	2,3	4,5	10	0,7	Mavi	200
M2724	KPI-Y-502	0,0970	1,5-2,5	M5	5,3	9,5	19	2,3	4,5	10	0,7	Mavi	200
M2725	KPI-Y-602	0,1110	1,5-2,5	M6	6,4	11,6	21	2,3	4,5	10	0,7	Mavi	100
M2726	KPI-Y-802	0,1220	1,5-2,5	M8	8,3	11,6	22	2,3	4,5	10	0,7	Mavi	100
M2727	KPI-Y-1002	0,1440	1,5-2,5	M10	10,5	13,7	22	2,3	4,5	10	0,7	Mavi	100
M2728	KPI-Y-1202	0,1900	1,5-2,5	M12	13	18	25	2,3	4,5	10	0,7	Mavi	100
M2729	KPI-Y-406	0,1600	4-6	M4	4,3	7,3	21	3,6	6,3	13	0,9	Sarı	100
M2730	KPI-Y-506	0,1800	4-6	M5	5,3	9,5	22	3,6	6,3	13	0,9	Sarı	100
M2731	KPI-Y-606	0,1980	4-6	M6	6,5	11,6	22,5	3,6	6,3	13	0,9	Sarı	100
M2732	KPI-Y-806	0,2400	4-6	M8	8,4	14,9	26	3,6	6,3	13	0,9	Sarı	75
M2733	KPI-Y-1006	0,2400	4-6	M10	10,5	14,9	28	3,6	6,3	13	0,9	Sarı	75
M2734	KPI-Y-1206	0,3000	4-6	M12	13	19,2	28	3,6	6,3	13	0,9	Sarı	50

# KABLO YÜKSÜKLERİ VE PABUÇLARI (YENİ)

## İZOLELİ ÇATAL TİP KABLO PABUÇLARI

DIN 46237

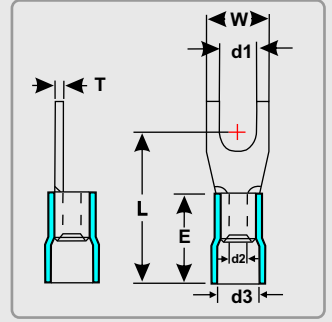

Sipariş No	Tip	Fiyat (TL / Ad.)	Kesit(mm <sup>2</sup> )	Civata Ölçüsü	d1(mm)	W(mm)	L(mm)	d2(mm)	d3(mm)	E(mm)	T(mm)	Renk	Adet/Kutu
M2739	KPI-C-301	0,0740	0,5-1,5	M3	3,2	5,7	16	1,6	4	10	0,7	Kırmızı	200
M2740	KPI-C-351	0,0740	0,5-1,5	M3,5	3,7	5,7	16	1,6	4	10	0,7	Kırmızı	200
M2741	KPI-C-401	0,0750	0,5-1,5	M4	4,3	6,4	17	1,6	4	10	0,7	Kırmızı	200
M2742	KPI-C-501	0,0920	0,5-1,5	M5	5,3	9,5	18	1,6	4	10	0,7	Kırmızı	200
M2743	KPI-C-601	0,1000	0,5-1,5	M6	6,3	9,4	20	1,6	4	10	0,7	Kırmızı	200
M2744	KPI-C-302	0,0800	1,5-2,5	M3	3,2	5,7	18	2,3	4,5	10	0,7	Mavi	200
M2745	KPI-C-352	0,0840	1,5-2,5	M3,5	3,7	5,7	16	2,3	4,5	10	0,7	Mavi	200
M2746	KPI-C-402	0,0840	1,5-2,5	M4	4,3	6,4	17	2,3	4,5	10	0,7	Mavi	200
M2747	KPI-C-502	0,1020	1,5-2,5	M5	5,3	9,5	19	2,3	4,5	10	0,7	Mavi	200
M2748	KPI-C-602	0,1200	1,5-2,5	M6	6,4	9,4	21	2,3	4,5	10	0,7	Mavi	100
M2749	KPI-C-406	0,1600	4-6	M4	4,3	7,7	21	3,6	6,3	13	0,9	Sarı	100
M2750	KPI-C-506	0,1600	4-6	M5	5,3	8,8	22	3,6	6,3	13	0,9	Sarı	100
M2751	KPI-C-606	0,2100	4-6	M6	6,4	12	23	3,6	6,3	13	0,9	Sarı	100
M2752	KPI-C-806	0,3000	4-6	M8	8,4	13,9	26	3,6	6,3	13	0,9	Sarı	75
M2753	KPI-C-1006	0,4000	4-6	M10	13	18	28	3,6	6,3	13	0,9	Sarı	50

## İZOLELİ İĞNE TİP KABLO UÇLARI

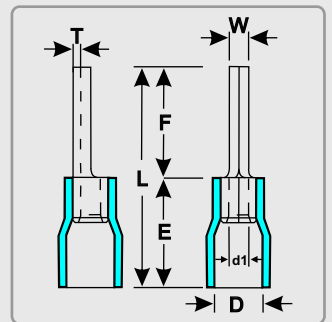

Sipariş No	Tip	Fiyat (TL / Ad.)	Kesit(mm <sup>2</sup> )	W(mm)	F(mm)	L(mm)	E(mm)	D(mm)	d1(mm)	T(mm)	Renk	Adet/Kutu
M2754	KI-I-101	0,0880	0,5-1,5	1,9	10	19,8	10	4	1,7	0,75	Kırmızı	200
M2755	KI-I-102	0,1000	1,5-2,5	1,9	12	21,8	10	4,5	2,3	0,8	Mavi	200
M2756	KI-I-106	0,2000	4-6	2,8	14	27	13	6,4	3,4	1	Sarı	100

# KABLO YÜKSÜKLERİ VE PABUÇLARI (YENİ)

## İZOLELİ DİŞİ FASTON TİP KABLO UÇLARI

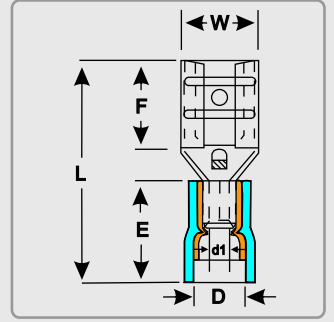

Sipariş No	Tip	Fiyat (TL / Ad.)	Kesit(mm <sup>2</sup> )	Soket Geniřlięi (mm)	W(mm)	F(mm)	L(mm)	E(mm)	D(mm)	d1(mm)	Renk	Adet/Kutu
M2757	KI-FD-1288/5	0,1100	0,5-1,5	0,5 x 2,8	3,9	6,6	19	10,5	3,8	1,7	Kırmızı	200
M2758	KI-FD-1288	0,1100	0,5-1,5	0,8 x 2,8	3,9	6,6	19	10,5	3,8	1,7	Kırmızı	200
M2759	KI-FD-1488/5	0,1100	0,5-1,5	0,5 x 4,75	5,6	6,4	19,7	10,5	3,8	1,7	Kırmızı	200
M2760	KI-FD-1488	0,1100	0,5-1,5	0,8 x 4,75	5,6	6,4	19,7	10,5	3,8	1,7	Kırmızı	200
M2761	KI-FD-1638	0,1100	0,5-1,5	0,8 x 6,35	7,4	7,5	20,8	10,5	3,8	1,7	Kırmızı	100
M2762	KI-FD-1778	0,2000	0,5-1,5	0,8 x 8	8,2	10	24,5	10,5	3,8	1,7	Kırmızı	100
M2763	KI-FD-2288	0,1100	1,5-2,5	0,8 x 2,8	3,9	6,5	19	10,5	4,7	2,3	Mavi	200
M2764	KI-FD-2488	0,1000	1,5-2,5	0,8 x 4,75	5,6	6,4	19,7	10,5	4,7	2,3	Mavi	200
M2765	KI-FD-2638	0,1000	1,5-2,5	0,8 x 6,35	7,4	7,5	20,8	10,5	4,7	2,3	Mavi	100
M2766	KI-FD-2778	0,2000	1,5-2,5	0,8 x 8	8,2	10	24,5	10,5	4,7	2,3	Mavi	100
M2767	KI-FD-5488	0,2000	4-6	0,8 x 4,75	5,6	6,5	22	13	6,2	3,4	Sarı	200
M2768	KI-FD-5638	0,1500	4-6	0,8 x 6,35	7,4	7,5	24	13	6,2	3,4	Sarı	100
M2769	KI-FD-5956	0,3200	4-6	1,2 x 9,4	11	12	30	13	6,2	3,4	Sarı	50

## İZOLELİ ERKEK FASTON TİP KABLO UÇLARI

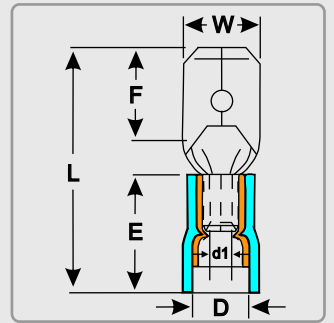

Sipariş No	Tip	Fiyat (TL / Ad.)	Kesit(mm <sup>2</sup> )	Soket Geniřlięi (mm)	W(mm)	F(mm)	L(mm)	E(mm)	D(mm)	d1(mm)	Renk	Adet/Kutu
M2770	KI-FE-1288	0,1000	0,5-1,5	0,8 x 2,8	2,8	6,5	19,2	10,5	3,8	1,7	Kırmızı	250
M2771	KI-FE-1488	0,1000	0,5-1,5	0,8 x 4,75	4,8	6,7	19,8	10,5	3,8	1,7	Kırmızı	250
M2772	KI-FE-1638	0,1000	0,5-1,5	0,8 x 6,35	6,35	7,7	21,8	10,5	3,8	1,7	Kırmızı	150
M2773	KI-FE-2488	0,1000	1,5-2,5	0,8 x 4,75	4,8	6,7	19,8	10,5	4,7	2,3	Mavi	250
M2774	KI-FE-2638	0,1100	1,5-2,5	0,8 x 6,35	6,35	7,7	21,8	10,5	4,7	2,3	Mavi	150
M2775	KI-FE-5638	0,1300	4-6	0,8 x 6,35	6,35	7,7	24	13	6,2	3,4	Sarı	100

# KABLO YÜKSÜKLERİ VE PABUÇLARI (YENİ)

## TAM İZOLELİ DİŞİ FASTON TİP KABLO UÇLARI

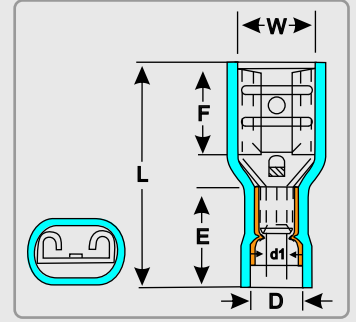

Sipariş No	Tip	Fiyat (TL / Ad.)	Kesit(mm <sup>2</sup> )	Soket Geniřliđi (mm)	W(mm)	F(mm)	L(mm)	E(mm)	D(mm)	d1(mm)	Renk	Adet/Kutu
M2776	KI-TFD-1288/5	0,1200	0,5-1,5	0,5 x 2,8	3,2	6,5	19	10,5	3,8	1,7	Kırmızı	200
M2777	KI-TFD-1288	0,1200	0,5-1,5	0,8 x 2,8	3,2	6,5	19	10,5	3,8	1,7	Kırmızı	200
M2778	KI-TFD-1488/5	0,1300	0,5-1,5	0,5 x 4,75	5	6,4	20,5	10,5	3,8	1,7	Kırmızı	100
M2779	KI-TFD-1488	0,1300	0,5-1,5	0,8 x 4,75	5	6,4	20,5	10,5	3,8	1,7	Kırmızı	100
M2780	KI-TFD-1638	0,1300	0,5-1,5	0,8 x 6,35	6,6	7,5	21,8	10,5	3,8	1,7	Kırmızı	100
M2781	KI-TFD-2488	0,1250	1,5-2,5	0,8 x 4,75	5	6,4	20,2	10,5	4,7	2,3	Mavi	100
M2782	KI-TFD-2638	0,1400	1,5-2,5	0,8 x 6,35	6,6	7,5	22,2	10,5	4,7	2,3	Mavi	100
M2783	KI-TFD-5638	0,1700	4-6	0,8 x 6,35	6,6	7,5	24,2	12,5	6,2	3,4	Sarı	75

## İZOLELİ GERİ DÖNÜŞLÜ FASTON TİP KABLO UÇLARI

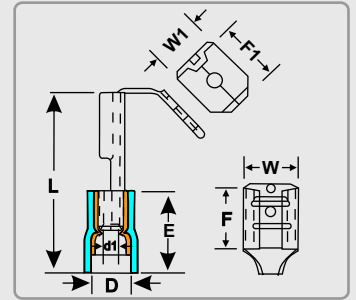

Sipariş No	Tip	Fiyat (TL / Ad.)	Kesit(mm <sup>2</sup> )	Soket Geniřliđi (mm)	W(mm)	W1(mm)	F(mm)	F1(mm)	L(mm)	E(mm)	Renk	Adet/Kutu
M2784	KI-FGD-1638	0,1500	0,5-1,5	0,8 x 6,35	6,6	6,35	8	8,2	22,5	10,5	Kırmızı	100
M2785	KI-FGD-2638	0,1600	1,5-2,5	0,8 x 6,35	6,6	6,35	8	8,2	22,5	10,5	Mavi	100
M2786	KI-FGD-5638	0,2200	4-6	0,8 x 6,35	6,6	6,35	8	8,2	24	13	Sarı	100

## İZOLELİ ERKEK KABLO TERMİNALLERİ

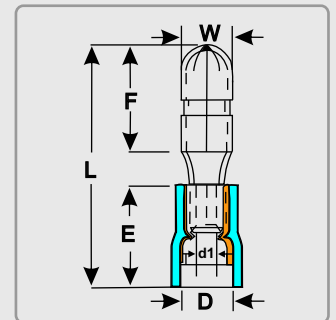

Sipariş No	Tip	Fiyat (TL / Ad.)	Kesit(mm <sup>2</sup> )	W(mm)	F(mm)	L(mm)	E(mm)	D(mm)	d1(mm)	Renk	Adet/Kutu
M2790	KI-ET-1040	0,0900	0,5-1,5	4	8,5	21,5	10,5	3,8	1,7	Kırmızı	200
M2791	KI-ET-2040	0,1000	1,5-2,5	4	8,5	21,7	10,5	4,7	2,3	Mavi	200
M2792	KI-ET-2050	0,1100	1,5-2,5	5	8,5	21,2	10,5	4,7	2,3	Mavi	200
M2793	KI-ET-5050	0,1500	4-6	5	8,5	24	13	6,2	3,4	Sarı	100

# KABLO YÜKSÜKLERİ VE PABUÇLARI (YENİ)

## İZOLELİ DİŞİ KABLO TERMİNALLERİ

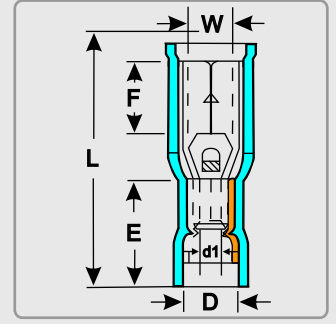

Sipariş No	Tip	Fiyat (TL / Ad.)	Kesit(mm <sup>2</sup> )	W(mm)	F(mm)	L(mm)	E(mm)	D(mm)	d1(mm)	Renk	Adet /Kutu
M2794	KI-DT-1040	0,1400	0,5-1,5	3,9	7	23,3	10,5	3,8	1,7	Kırmızı	100
M2795	KI-DT-2040	0,1400	1,5-2,5	3,9	7	23,3	10,5	4,7	2,3	Mavi	100
M2796	KI-DT-2050	0,1500	1,5-2,5	4,9	7	23,3	10,5	4,7	2,3	Mavi	100
M2797	KI-DT-5050	0,2300	4-6	4,9	7	25,1	12,5	6,2	3,4	Sarı	100

## İZOLELİ EK MUFLARI

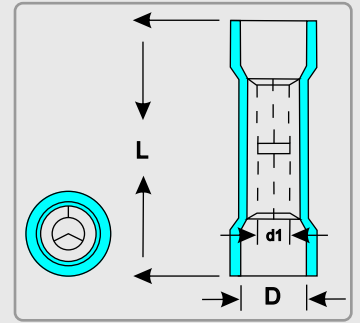

Sipariş No	Tip	Fiyat (TL / Ad.)	Kesit(mm <sup>2</sup> )	L(mm)	D(mm)	d1(mm)	Renk	Adet /Kutu
M2787	KI-M-251	0,1000	0,5-1,5	24,6	4	1,7	Kırmızı	250
M2788	KI-M-252	0,1170	1,5-2,5	24,6	4,5	2,3	Mavi	100
M2789	KI-M-256	0,1950	4-6	26,5	6,3	3,4	Sarı	100

## İZOLELİ BİÇAK TİP KABLO UÇLARI

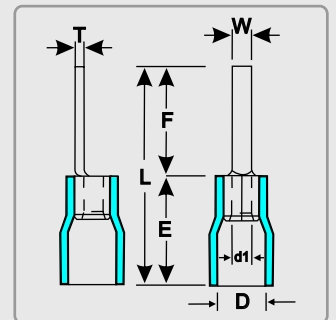

Sipariş No	Tip	Fiyat (TL / Ad.)	Kesit(mm <sup>2</sup> )	W(mm)	F(mm)	L(mm)	E(mm)	D(mm)	d1(mm)	T(mm)	Renk	Adet/Kutu
M2798	KI-B-101/9	0,1220	0,5-1,5	2,8	9	18,8	10	4	1,7	0,75	Kırmızı	200
M2799	KI-B-101/14	0,1220	0,5-1,5	3	14	23,8	10	4	1,7	0,75	Kırmızı	200
M2800	KI-B-102/9	0,1600	1,5-2,5	2,8	9	18,8	10	4,5	2,3	0,8	Mavi	200
M2801	KI-B-102/18	0,1800	1,5-2,5	3	18	27,8	10	4,5	2,3	0,8	Mavi	200

## GENEL ŞARTLAR

- Bu fiyat listesi 1 Ocak 2013 tarihinden itibaren geçerli olan liste fiyatlarımızı içermektedir.
- Fiyatlarımızda önceden herhangi bir ihbara gerek duymaksızın değişiklik yapma hakkımız saklıdır.
- Fiyatlarımıza KDV dahil değildir.
- Fiyat listesinde oluşabilecek baskı hatalarından firmamız sorumlu değildir.
- Döviz bazında verilen fiyatlar sipariş tarihindeki T.C.M.B. döviz satış kuru üzerinden Türk Lirasına (TL) çevrilerek fatura edilir.
- Bu listede yer alan teknik bilgi ve resimler temsili amaçlıdır. Gerçekte ürünle birlikte gelen kılavuzları dikkate alınız.

ENTES 1983 yılından bu yana enerji kalitesi,  
kompanzasyon, ölçme, koruma & kontrol ve uzaktan izleme alanlarında  
ürettiği cihazlar ve yazılımlarla Türkiye’de lider firma konumundadır.

**Merkez: ENTES Elektronik Cihazlar İmalat ve Ticaret A.S.**

**Adres:** Y. Dudullu OSB 1. Cad. No:23, 34775 Ümraniye-İstanbul / Türkiye

**Tel:** 0216 313 01 10 - **Satış Fax:** 0216 365 71 71 - **Fax:** 0216 314 16 15 - **E-posta:** satis@entes.com.tr

**Web:** www.entes.com.tr - **Haberleşme ağına üyelik için:** entes@yahogroups.com

**Koordinatlar:** 40° 59' 45.07" N 40,995852 N  
29° 10' 42.23" E 29,178398 E

**YURTIÇİ BÖLGE MÜDÜRLÜKLERİ**

**ANKARA BÖLGE MÜDÜRLÜĞÜ**

**ankara@entes.com.tr**

Tel: 0 312 311 06 87 Faks: 0 312 311 06 88

Koordinatlar: 39,9375 N

32,856111 E

**GAZİANTEP BÖLGE MÜDÜRLÜĞÜ**

**gaziantep@entes.com.tr**

Tel: 0 342 324 20 07 Faks: 0 342 324 20 01

Koordinatlar: 37,070429 N

37,375478 E

**İZMİR BÖLGE MÜDÜRLÜĞÜ**

**izmir@entes.com.tr**

Tel: 0 232 469 11 99 Faks: 0 232 469 91 92

Koordinatlar: 38,431277 N

27,170831 E

**ANTALYA BÖLGE MÜDÜRLÜĞÜ**

**antalya@entes.com.tr**

Tel: 0 242 244 76 06 Faks: 0 242 244 96 33

Koordinatlar: 36,898889 N

30,701667 E

**SAMSUN BÖLGE MÜDÜRLÜĞÜ**

**samsun@entes.com.tr**

Tel: 0 362 234 54 88 Faks: 0 362 234 54 14

Koordinatlar: 41,284446 N

36,340754 E

**BURSA BÖLGE MÜDÜRLÜĞÜ**

**bursa@entes.com.tr**

Tel: 0 224 443 55 81 Faks: 0 224 443 55 91

Koordinatlar: 40,20988 N

28,93074 E

**KONYA BÖLGE MÜDÜRLÜĞÜ**

**konya@entes.com.tr**

Tel: 0 332 236 29 26 Faks: 0 332 236 29 96

Koordinatlar: 37,880204 N

32,486944 E



Bulduğunuz bölgedeki ENTES satış noktaları için lütfen 0 216 313 01 10 nolu telefonumuzdan bizimle temasa geçiniz.